

**Применение**

Управление всеми типами двигателей при нормальном или интенсивном режиме работы.  
Управление резистивными, индуктивными и емкостными цепями при нагреве, освещении, коррекции коэффициента мощности, в трансформаторах, при нормальном режиме работы или режиме ожидания

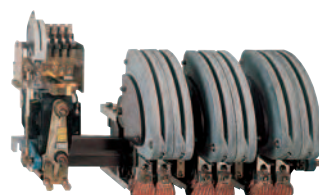

<b>Номинальный ток</b>	макс. AC-3 ( $U_e \leq 440$ В)	115 А	150 А	185 А	225 А	265 А	330 А
	макс. AC-1 ( $\theta \leq 40$ °C)	200 А	250 А	275 А	315 А	350 А	400 А
<b>Номинальное напряжение</b>		1000 В	1000 В	1000 В	1000 В	1000 В	1000 В
<b>Кол-во полюсов</b>		3 или 4	3 или 4	3 или 4	3 или 4	3 или 4	3 или 4
<b>Ном. мощность по категории AC-3</b>	220/240 В	30 кВт	40 кВт	55 кВт	63 кВт	75 кВт	100 кВт
	380/400 В	55 кВт	75 кВт	90 кВт	110 кВт	132 кВт	160 кВт
	415 В	59 кВт	80 кВт	100 кВт	110 кВт	140 кВт	180 кВт
	440 В	59 кВт	80 кВт	100 кВт	110 кВт	140 кВт	200 кВт
	500 В	75 кВт	90 кВт	110 кВт	129 кВт	160 кВт	200 кВт
	660/690 В	80 кВт	100 кВт	110 кВт	129 кВт	160 кВт	220 кВт
	1000 В	65 кВт	65 кВт	100 кВт	100 кВт	147 кВт	160 кВт
<b>Блоки дополнительных контактов</b>		Фронтального крепления, идентичны блокам, используемым на контакторах LC1-D (контакты: мгн. действия LA1 DN●●, с выдержкой времени LA2-DT или LA3-DR, пылевлагозащищенные LA1-DX или DZ)					
<b>Тепловое реле перегрузки</b>	Ручное/автоматическое	LR9 F					
	Электронное	TeSys T					
<b>Интерфейсы</b>	Специальный	LA4 FWB					
	Универсальный	Наличие или отсутствие зависит от цепи управления					
<b>Тип контактора</b>		LC1 F115	LC1 F150	LC1 F185	LC1 F225	LC1 F265	LC1 F330
<b>Тип ревер. контактора</b>		LC2 F115	LC2 F150	LC2 F185	LC2 F225	LC2 F265	В виде комплектующих
<b>Стр.</b>	Контакторы	5/110					
	Ревер. контакторы	5/118					



400 A	500 A	630 A	780 A	800 A	–	–	750 A	1000 A	1500 A	1800 A
500 A	700 A	1000 A	1600 A	1000 A	1700 A	2100 A	800 A	1250 A	2000 A	2750 A
1000 В	1000 В	1000 В	1000 В	1000 В	1000 В	1000 В	1000 В	1000 В	1000 В	1000 В
2, 3 или 4	2, 3 или 4	2, 3 или 4	3 или 4	3	3	3	1 to 4	1 to 4	1 to 4	1 to 4
110 кВт	147 кВт	200 кВт	220 кВт	250 кВт	–	–	220 кВт	280 кВт	425 кВт	500 кВт
200 кВт	250 кВт	335 кВт	400 кВт	450 кВт	–	–	400 кВт	500 кВт	750 кВт	900 кВт
220 кВт	280 кВт	375 кВт	425 кВт	450 кВт	–	–	425 кВт	530 кВт	800 кВт	900 кВт
250 кВт	295 кВт	400 кВт	425 кВт	450 кВт	–	–	450 кВт	560 кВт	800 кВт	900 кВт
257 кВт	355 кВт	400 кВт	450 кВт	450 кВт	–	–	500 кВт	600 кВт	700 кВт	900 кВт
280 кВт	335 кВт	450 кВт	475 кВт	475 кВт	–	–	560 кВт	670 кВт	750 кВт	900 кВт
185 кВт	335 кВт	450 кВт	450 кВт	450 кВт	–	–	530 кВт	530 кВт	670 кВт	750 кВт

4 варианта безынерционных контактов:  
2 НЗ + 2 НО, 3 НО + 1 НЗ, 1 НО + 3 НЗ или 4 НО

	–	–	LR9 F
	–	–	TeSys T

	–	–	–
	–	–	–

LC1 F400	LC1 F500	LC1 F630	LC1 F780	LC1 F800	LC1 F1700	LC1 F2100	LC1 BL	LC1 BM	LC1 BP	LC1 BR
----------	----------	----------	----------	----------	-----------	-----------	--------	--------	--------	--------

Поставляются в виде комплектующих

	5/238
--	-------

<b>Применение</b>	<p>Управление двигателями, резистивными цепями, короткозамыкателями роторов, включением конденсаторов, трансформаторов. Специально приспособлены для интенсивной работы:</p> <ul style="list-style-type: none"> <li>- в <b>цепях постоянного тока</b>: отключение цепи при заторможенном роторе двигателя, с отключением роторной цепи короткозамыкателем или без ее отключения;</li> <li>- в <b>цепях постоянного тока</b>: включение высокоиндуктивных нагрузок (<math>\frac{L}{R} &gt; 100</math> мс) электромагнита, генератора или типовой цепи возбуждения синхронного двигателя.</li> </ul> <p>Различные виды гашения дуги в зависимости от номинального тока</p>
-------------------	--

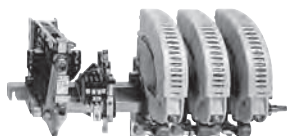

<b>Технические характеристики</b>	Различные комбинации силовых контактов (НО и/или НЗ)
<b>Номинальный ток</b>	80-1800 А в АС-1 80 - 2750 А в АС-3
<b>Номинальное напряжение</b>	1000 В пер. тока, 50/60 Гц 400 В пост. тока/полюс
<b>Максимальная частота</b>	До 400 Гц
<b>Кол-во полюсов</b>	От 1 до 6 НО или НЗ с соответствующим магнитным гашением дуги
<b>Ударопрочность</b>	-
<b>Тип контактора</b>	CV1, CV3
<b>Страницы</b>	За информацией обращайтесь в «Шнейдер Электрик»

Индукционный нагрев, нагревание металла или металлической детали в канале или в тигельной печи наведением переменных токов

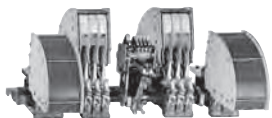

Применение, требующее соответствия техническим требованиям по спецификациям НАТО



Защита приводов с переменной скоростью вращения для двигателей постоянного тока



Линейные и компенсационные контакторы, индукционный нагрев, соединители

80 - 8000 А

3000 В

1000 Гц

1 до 8

–

CE1, CS1, CE5, CS5,  
CE6, CS6, CG2

Ударопрочные контакторы и реле

12 - 95 А в AC-3

12 и 25 А в AC-3

145 - 630 А в AC-3

660 В

1000 В

400 Гц

200 Гц

3 или 4

3

50 гп за 6 мс

20 гп за 20 мс  
12 гп за 50 мс

LC1-D●G

LP1-D●G

LC1-FG●

Быстродействующие контакторы

55 - 2750 А

Питание - 1000 В пер. тока  
Двигатель - 1050 В пост. тока

–

2 или 4

–

CR3-●B



LC1-F225



LC1-F630

### Трехполюсные контакторы

Стандартные мощности трехфазных двигателей, 50/60 Гц Категория применения AC-3								Номинальный ток по AC-3	№ по каталогу (дополните кодом напряжения цепи управления) (2)	Масса	
220 В	380 В	440 В			660 В	1000 В	до 440 В	A	Винтовое крепление, присоединение (1)	Стандартные напряжения	кг
кВт	кВт	кВт	кВт	кВт	кВт	кВт					
30	55	59	59	75	80	65	<b>115</b>	<b>LC1-F115●●</b>	<b>E7 F7 P7 V7</b>	3,430	
40	75	80	80	90	100	65	<b>150</b>	<b>LC1-F150●●</b>	<b>E7 F7 P7 V7</b>	3,430	
55	90	100	100	110	110	100	<b>185</b>	<b>LC1-F185●●</b>	<b>E7 F7 P7 V7</b>	4,650	
63	110	110	110	129	129	100	<b>225</b>	<b>LC1-F225●●</b>	<b>E7 F7 P7 V7</b>	4,750	
75	132	140	140	160	160	147	<b>265</b>	<b>LC1-F265●●</b>	<b>E7 F7 P7 V7</b>	7,440	
100	160	180	200	200	220	160	<b>330</b>	<b>LC1-F330●●</b>	<b>E7 F7 P7 V7</b>	8,600	
110	200	220	250	257	280	185	<b>400</b>	<b>LC1-F400●●</b>	<b>E7 F7 P7 V7</b>	9,100	
147	250	280	295	355	335	335	<b>500</b>	<b>LC1-F500●●</b>	<b>E7 F7 P7 V7</b>	11,350	
200	335	375	400	400	450	450	<b>630</b>	<b>LC1-F630●●</b>	<b>E7 F7 P7 V7</b>	18,600	
220	400	425	425	450	475	450	<b>780</b>	<b>LC1-F780●●</b>	<b>F7 P7 V7</b>	39,500	
250	450	450	450	450	475	450	<b>800</b>	<b>LC1-F800●●</b>	<b>FW MW QW</b>	18,750	

**Примечание:** блоки дополнительных контактов, дополнительные модули и принадлежности - см. стр. 5/113.

(1) Кожи для защиты силовых клемм поставляются отдельно для контакторов

LC1-F115 - LC1-F630 (см. стр. 5/110).

(2) Стандартные напряжения цепи управления (по другим напряжениям обращайтесь в «Шнейдер Электрик»):

V ~	24	48	110	115	120	208	220	230	240	380	400	415	440
<b>LC1-F115 F225</b>													
50 Гц (катушка LX1)	B5	E5	F5	FE5	-	-	M5	P5	U5	Q5	V5	N5	-
60 Гц (катушка LX1)	-	E6	F6	-	G6	L6	M6	-	U6	Q6	-	-	R6
40 - 400 Гц (катушка LX9)	-	E7	F7	FE7	G7	L7	M7	P7	U7	Q7	V7	N7	R7
<b>LC1-F265 F330</b>													
40 - 400 Гц (катушка LX1)	B7	E7	F7	FE7	G7	L7	M7	P7	U7	Q7	V7	N7	R7
<b>LC1-F400 F630</b>													
40 - 400 Гц (катушка LX1)	-	E7	F7	FE7	G7 (3)	L7	M7	P7	U7	Q7	V7	N7	R7
<b>LC1-F780</b>													
40 - 400 Гц (катушка LX1)	-	-	F7	FE7	F7	L7	M7	P7	U7	Q7	V7	N7	R7
<b>LC1-F800</b>													
40 - 400 Гц (катушка LX4-F) (4)	-	-	FW	FW	FW	-	MW	MW	MW	QW	QW	QW	QW

V =	24	48	110	125	220	230	250	440
<b>LC1-F115 F330</b>								
(катушка LX4-F)	BD	ED	FD	GD	MD	MD	UD	RD
<b>LC1-F400 F630</b>								
(катушка LX4-F)	-	ED	FD	GD	MD	-	UD	RD
<b>LC1-F780</b>								
(катушка LX4-F)	-	-	FD	GD	MD	-	UD	RD
<b>LC1-F800</b>								
(катушка LX4-F)	-	-	FW	FW	MW	MW	-	QW

(3) F7 для LC1-F630.

(4) Катушка LX4-F8●● + DR5STE●●.

**Другие варианты**







Контакторы с незащищенными силовыми клеммами.

Присоединение силовых цепей и цепей управления осуществляется при помощи кольцеобразных клемм.

За информацией обращайтесь в «Шнейдер Электрик».

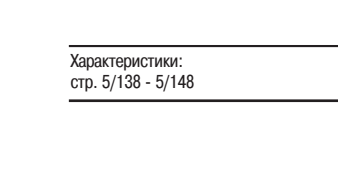

## Двух-, трех- и четырехполюсные контакторы

Максимальный ток по AC-1, ( $\theta \leq 40^\circ\text{C}$ )	Количество полюсов 	№ по каталогу (дополните кодом напряжения цепи управления) (2) Винтовое крепление, присоединение (1)	Стандартные напряжения	Масса кг
 LC1-F1854	3	LC1-F115●●	E7 F7 P7 V7	3,430
	4	LC1-F1154●●	E7 F7 P7 V7	3,830
 LC1-F250	3	LC1-F150●●	E7 F7 P7 V7	3,430
	4	LC1-F1504●●	E7 F7 P7 V7	3,830
 LC1-F275	3	LC1-F185●●	E7 F7 P7 V7	4,650
	4	LC1-F1854●●	E7 F7 P7 V7	5,450
 LC1-F315	3	LC1-F225●●	E7 F7 P7 V7	4,750
	4	LC1-F2254●●	E7 F7 P7 V7	5,550
 LC1-F350	3	LC1-F265●●	E7 F7 P7 V7	7,440
	4	LC1-F2654●●	E7 F7 P7 V7	8,540
 LC1-F400	3	LC1-F330●●	E7 F7 P7 V7	8,600
	4	LC1-F3304●●	E7 F7 P7 V7	9,500
 LC1-F500	2	LC1-F4002●●	E7 F7 P7 V7	8,000
	3	LC1-F400●●	E7 F7 P7 V7	9,100
	4	LC1-F4004●●	E7 F7 P7 V7	10,200
 LC1-F630	2	LC1-F5002●●	E7 F7 P7 V7	9,750
	3	LC1-F500●●	E7 F7 P7 V7	11,350
	4	LC1-F5004●●	E7 F7 P7 V7	12,950
 LC1 F1700	2	LC1-F6302●●	E7 F7 P7 V7	15,500
	3	LC1-F630●●	E7 F7 P7 V7	18,600
	4	LC1-F6304●●	E7 F7 P7 V7	21,500
 LC1 F2100	2	LC1-F6302●●S011	E7 F7 P7 V7	15,500
	3	LC1-F630●●S011	E7 F7 P7 V7	18,600
	4	LC1-F6304●●S011	E7 F7 P7 V7	21,500
1600	3	LC1-F780●●	F7 P7 V7	39,500
	4	LC1-F7804●●	F7 P7 V7	48,000
1700	3	LC1 F1700		30.000
2100 (3)	3	LC1 F2100		31.000

**Примечание:** блоки дополнительных контактов, дополнительные модули и принадлежности - см. стр. 5/83 и 5/84.

(1) Кожухи защиты силовых клемм поставляются отдельно для контакторов LC1-F115 - LC1-F630 (см. стр. 5/116).



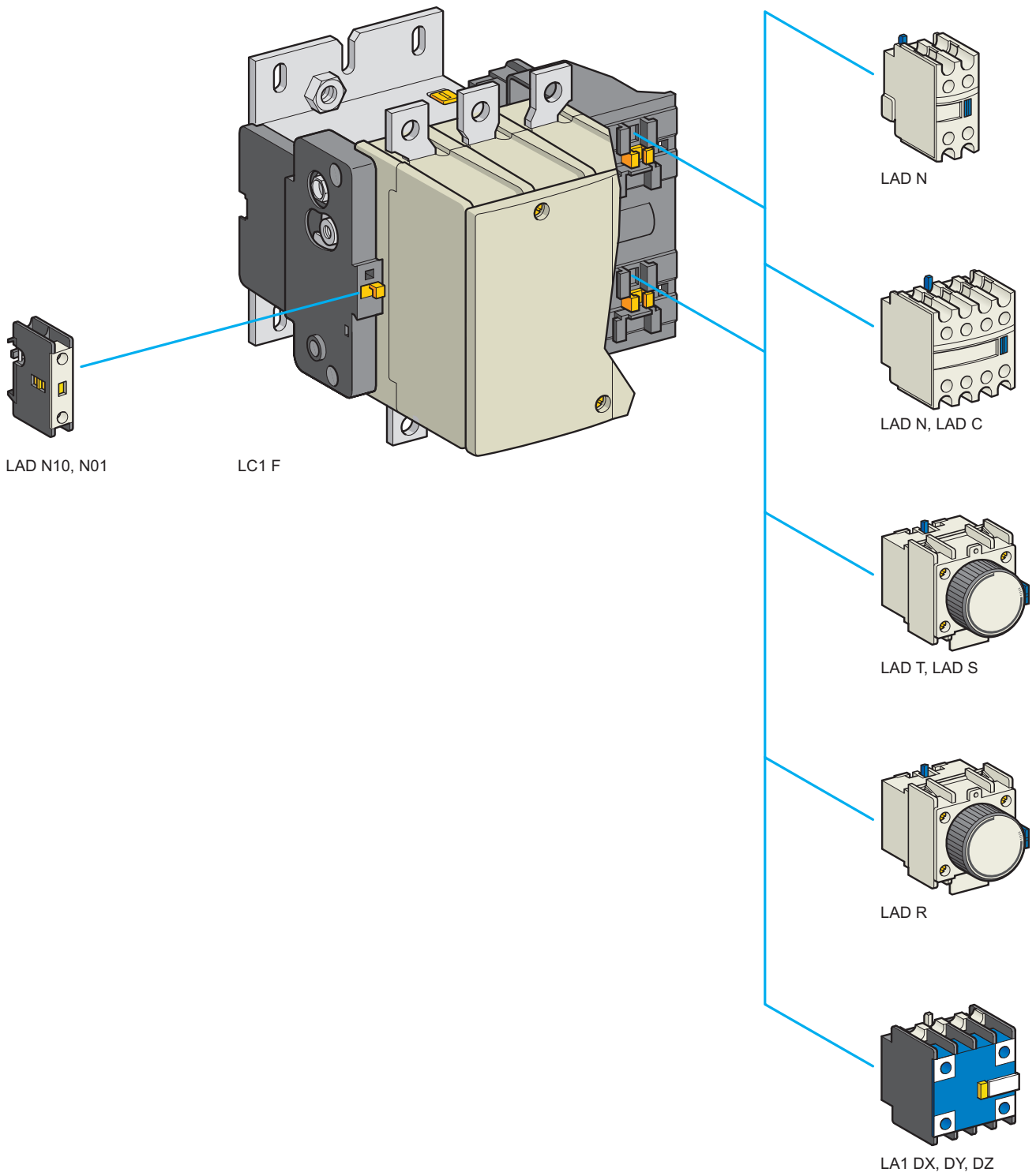

(2) Стандартные напряжения цепи управления (по другим напряжениям, обращайтесь в «Шнейдер Электрик»).

(3) Угловой соединитель LA9 F2100 (см. стр. 5/115).



### Блоки дополнительных контактов мгновенного действия

#### Для применения в нормальных промышленных условиях





Кол-во контактов	Макс. кол-во блоков на контактор Боковое безвинтовое крепление	Состав				№ по каталогу	Масса, кг
							
1	1	-	-	1	-	<b>LAD-N10</b>	0,020
		-	-	-	1	<b>LAD-N01</b>	0,020
2	2	-	-	1	1	<b>LAD-N11</b>	0,030
		-	-	2	-	<b>LAD-N20</b>	0,030
		-	-	-	2	<b>LAD-N02</b>	0,030
4	2	-	-	2	2	<b>LAD-N22</b>	0,050
		-	-	1	3	<b>LAD-N13</b>	0,050
		-	-	4	-	<b>LAD-N40</b>	0,050
		-	-	-	4	<b>LAD-N04</b>	0,050
		-	-	3	1	<b>LAD-N31</b>	0,050
		-	-	2	2 (1)	<b>LAD-C22</b>	0,050

#### С клеммными зажимами, соответствующими EN 50012

2	2	-	-	1	1	<b>LAD-N11P</b>	0,030
		-	-	1	1	<b>LAD-N11G</b>	0,030
		-	-	1	1	<b>LAD-N11G</b>	0,030
4	2	-	-	2	2	<b>LAD-N22P</b>	0,050
		-	-	2	2	<b>LAD-N22P</b>	0,050
		-	-	2	2	<b>LAD-N22G</b>	0,050

### Блоки дополнительных контактов мгновенного действия с пыле- и влагозащищенными контактами

#### Для использования в неблагоприятных промышленных условиях

Кол-во контактов	Макс. кол-во блоков на контактор Боковое безвинтовое крепление	Состав				№ по каталогу	Масса, кг
							
2	2	2	-	-	-	<b>LA1-DX20</b>	0,040
		2	2(2)	-	-	<b>LA1-DY20</b>	0,040
4	2	2	-	2	-	<b>LA1-DZ40</b>	0,050
		2	-	1	1	<b>LA1-DZ31</b>	0,050

### Блоки дополнительных контактов с выдержкой времени

Кол-во контактов	Макс. кол-во блоков на контактор Боковое безвинтовое крепление	Выдержка времени Тип	Диапазон (с)	№ по каталогу	Масса, кг
1 НО +	2	Выдержка на включение	0,1 - 3 (3)	<b>LAD-T0</b>	0,060
			0,1 - 30	<b>LAD-T2</b>	0,060
			10 - 180	<b>LAD-T4</b>	0,060
			1 - 30 (4)	<b>LAD-S2</b>	0,060
1 НЗ		Выдержка на отключение	0,1 - 3 (3)	<b>LAD-R0</b>	0,060
			0,1 - 30	<b>LAD-R2</b>	0,060
			10 - 180	<b>LAD-R4</b>	0,060

### Интерфейсный модуль для PLC

Тип	№ по каталогу	Масса, кг
Вход: --- 24 В - 100 мА Выход: ~ 480 В - 25 А	<b>LA4 FSRE</b>	-

- (1) Включая один НО и один НЗ контакты, опережающие отключение.  
 (2) Устройство снабжено 4 клеммами для обеспечения целостности заземляющего экрана.  
 (3) С расширенной шкалой от 0,1 до 0,6 с.  
 (4) С временем 40 мс ± 15 мс между размыканием замыкающего контакта и включением размыкающего контакта.



### Ограничительные модули

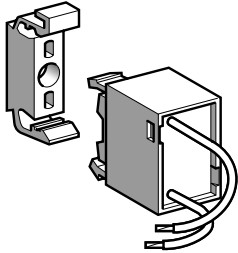

LA9-D09981  
LA9-F980

#### Цепи RC (резистивно-емкостные)

- Эффективная защита цепей, обладающих высокой чувствительностью к высокочастотным помехам. Применяется только в тех случаях, когда имеется виртуально синусоидальное напряжение, т.е. с 5 %-м гармоническим искажением.
- Максимальное ограничение напряжения до 3 Ус и частоты генерации до 400 Гц.
- Незначительное увеличение времени отпускания (в 1,2 – 2 раза выше нормального времени).

Монтаж	Ус		№ по каталогу	Масса, кг
Крепятся на все контакторы для катушек управления на переменном токе	~	24...48 В	LA4-FRCE	0,040
		50...110 В	LA4-FRCF	0,040
		127...240 В	LA4-FRCP	0,040
		265...415 В	LA4-FRCV	0,040
Держатель для ограничительных модулей			LA9-D09981	

#### Варисторы (ограничение пиков)

- Защита обеспечивается посредством ограничения неустановившегося напряжения до 2 Ус макс.
- Максимальное понижение пиков неустановившегося напряжения.

Монтаж	Ус		№ по каталогу	Масса, кг
Крепятся на все контакторы для всех катушек управления	~ или ---	24...48 В	LA4-FVE	0,040
		50...110 В	LA4-FVF	0,040
		127...240 В	LA4-FVP	0,040
		265...415 В	LA4-FW	0,040

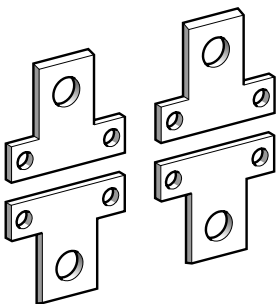

LA9-F602

#### Диоды

- Отсутствие перенапряжения или частоты генерации.
- Увеличение времени отпускания (в 3 – 4 раз выше номинального времени).
- Поляризованный компонент.

Монтаж	Ус		№ по каталогу	Масса, кг
Крепятся на все контакторы для катушек управления на постоянном токе	---	24...48 В	LA4-FDE	0,040
		50...110 В	LA4-FDF	0,040
		127...240 В	LA4-FDP	0,040
		280...415 В	LA4-FDV	0,040

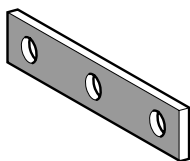

LA9-F601

#### Двухнаправленные пикоограничивающие диоды

- Защита обеспечивается посредством ограничения неустановившегося напряжения между 2 и 2,5 времени Ус макс.
- Максимальное понижение пиков неустановившегося напряжения.

Монтаж	Ус		№ по каталогу	Масса, кг
Крепятся на все контакторы для всех катушек управления	~ или ---	24...48 В	LA4-FTE	0,040
		50...110 В	LA4-FTF	0,040
		127...240 В	LA4-FTP	0,040
		265...415 В	LA4-FTV	0,040

### Принадлежности для монтажа

#### Ошиновка для параллельного соединения полюсов (попарно)

Для использования на четырехполюсных контакторах	Комплект из 4 № по каталогу	Масса, кг
LC1-F1154	LA9-FF602	0,200
LC1-F1504, F1854	LA9-FG602	0,350
LC1-F2254, F2654, F3304, F4004	LA9-FH602	1,000
LC1-F5004	LA9-FK602	1,750
LC1-F6304	LA9-FL602	3,000

#### Ошиновка для соединения 3 полюсов «звездой»

LC1-F115	LA9-FF601	0,035
LC1-F150, F185	LA9-FG601	0,050
LC1-F225, F265, F330, F400	LA9-FH601	0,120
LC1-F500	LA9-FK601	0,180
LC1-F630, F800	LA9-FL601	0,550



DZ3-FA3

#### Отвод цепи управления от силовых клемм

Для использования на контакторах	Крепятся на винтах размером	Комплект поставки (шт.)	№ по каталогу	Масса, кг
LC1-F115	M6	10	DZ3-FA3	0,004
LC1-F150, F185	M8	10	DZ3-GA3	0,004
LC1-F225...F500	M10	10	DZ3-HA3	0,006
LC1-F630, F800	M12	10	DZ3-JA3	0,009

### Угловые соединители

#### Для контакторов или теплового реле

Для использования на Контакторах	Тепловых реле (1)	Соединитель		Комплект из 3 соединителей № по каталогу	Масса, кг
		Ширина	Тип		
LC1-F115	LR9-F5●67	15 мм	Задний	<b>LA9-FF981</b>	0,060
			Боковой	<b>LA9-FF979</b>	0,240
			Для большой поверхности	<b>LA9-FF980</b>	0,150
LC1-F150, F185	LR9-F5●69, F5●71	20 мм	Задний	<b>LA9-FG981</b>	0,080
			Боковой	<b>LA9-FG979</b>	0,350
			Для большой поверхности	<b>LA9-FG980</b>	0,200
LC1-F225, F265, F330, F400	LR9-F6●73, F6●75, F6●77	25 мм	Задний	<b>LA9-FJ981</b>	0,430
			Боковой	<b>LA9-FJ979</b>	0,750
			Для большой поверхности	<b>LA9-FJ980</b>	0,490
LC1-F500	LR9-F7●79, F7●81	30 мм	Задний	<b>LA9-FK981</b>	0,480
			Боковой	<b>LA9-FK979</b>	0,920
			Для большой поверхности	<b>LA9-FK980</b>	0,800
LC1-F630, F800	LR9-F8●83, F8●85	40 мм	Задний	<b>LA9-FL981</b>	1,210
			Боковой	<b>LA9-FL979</b>	2,570
			Для большой поверхности	<b>LA9-FL980</b>	3,190

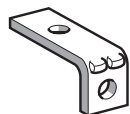

LA9-F●981

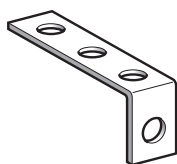

LA9-F●979

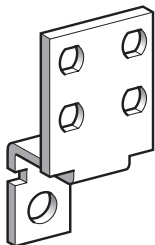

LA9-F●980

#### Для использования на Контакторах

Для использования на Контакторах	Тепловых реле (1)	Соединитель Ширина	Тип	Комплект из 6 соединителей № по каталогу	Масса, кг
LC1 F1700, F2100	-	60 мм	Задний	<b>LA9 F2100</b>	9,550

### Принадлежности для соединения

#### Для реверсивных контакторов или для контакторов «звезда-треугольник» в комплекте с тепловым реле

Для использования на Контакторах	Термореле перегрузки (1)	Ширина соединительных пластин	Комплект из 3 шин № по каталогу	Масса, кг
LC1-F115	LR9-F5●57, F5●63 F5●67, F5●69, LR9 F69, F71	15 мм	<b>LA7-F401</b>	0,110
LC1-F150 и F185	LR9-F5●57, F5●63	20 мм	<b>LA7-F402</b>	0,110
LC1-F185	LR9-F5●71 LR9 F71	25 мм	<b>LA7-F407</b>	0,160
LC1-F225 и F265	LR9-F5●71 LR9 F71	25 мм	<b>LA7-F403</b>	0,160
			LR9-F7●75, F7●79 LR9 F75, F79	<b>LA7-F404</b>
LC1-F330 и F400	LR9-F7●75 и F7●79 LR9 F75, F79	25 мм	<b>LA7-F404</b>	0,160
LC1-F400	LR9-F7●81, LR9 F81	25 мм	<b>LA7-F404</b>	0,160
LC1-F500	LR9-F7●75, F7●79 F7●81, LR9 F75, F79, F81	30 мм	<b>LA7-F405</b>	0,270
LC1-F630, F800	LR9-F7●81, LR9 F81	40 мм	<b>LA7-F406</b>	0,600

(1) Для реле защиты класса 10 замените точку на цифру «3», а для класса 20 - на цифру «5».

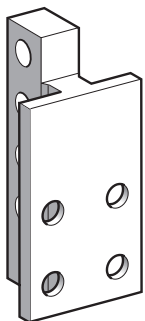

LA9 F2100

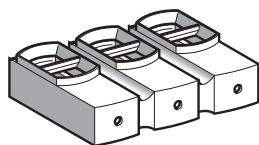

LA9-F103

### Изолированные клеммные колодки

Для использования на трехполюсных контакторах	Присоединение	Затяжка	Комплект из 2 колодок	
			№ по каталогу	Масса, кг
LC1-F115, F150, F185	1 x 16...150 мм <sup>2</sup> или 2 x 16...95 мм <sup>2</sup>	Восьмигранный торцовый ключ, 4 мм	<b>LA9-F103</b>	0,560

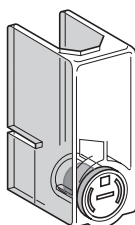

LA9-F701

### Кожухи защиты силовых клемм

Для использования на 2-, 3- и 4-полюсных контакторах	Кол-во кожухов на комплект	№ по каталогу	Масса, кг
LC1-F115	6	<b>LA9-F701</b>	0,250
LC1-F150, F185	6	<b>LA9-F702</b>	0,250
LC1-F225, F265, F330, F400 и F4002, F500 и F5002	6	<b>LA9-F703</b>	0,250
LC1-F630, F6302 и F800	6	<b>LA9-F704</b>	0,250
LC1-F1154	8	<b>LA9-F706</b>	0,300
LC1-F1504 и F1854	8	<b>LA9-F707</b>	0,300
LC1-F2254, F2654, F3304, F4004, F5004	8	<b>LA9-F708</b>	0,300
LC1-F6304	8	<b>LA9-F709</b>	0,300

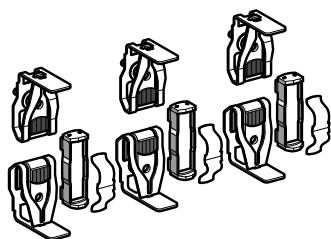

LA5-FG431

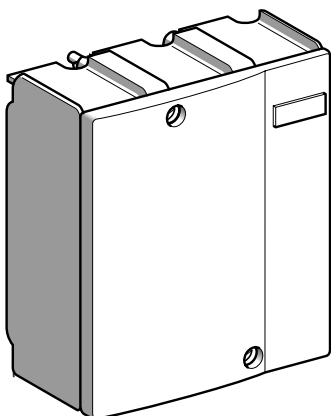

LA5-F40050

### Комплекты главных контактов

На 1 полюс: 2 неподвижных контакта и 1 подвижный контакт, 2 отклоняющих устройства (дефлектора), 1 подпружиненная пластинка, крепежные винты и шайбы.

Для контактора	Тип	Для замены	№ по каталогу	Масса, кг
<b>Двухполюсного</b>	LC1-F4002	2 полюсов	<b>LA5-F400802</b>	1,350
	LC1-F5002	2 полюсов	<b>LA5-F500802</b>	1,950
	LC1-F6302	2 полюсов	<b>LA5-F630802</b>	4,700
	LC1-F6302S011	2 полюсов	<b>LA5-F630802S011</b>	4,800
<b>Трехполюсного</b>	LC1-F115, F150	3 полюсов	<b>LA5-FF431</b>	0,270
	LC1-F185, F225	3 полюсов	<b>LA5-FG431</b>	0,350
	LC1-F265	3 полюсов	<b>LA5-FH431</b>	0,660
	LC1-F330, F400	3 полюсов	<b>LA5-F400803</b>	2,000
	LC1-F500	3 полюсов	<b>LA5-F500803</b>	2,950
	LC1-F630	3 полюсов	<b>LA5-F630803</b>	6,100
	LC1-F780	1 полюса	<b>LA5-F780801 (1)</b>	4,700
		3 полюсов	<b>LA5-F780803</b>	13,200
	LC1-F800	3 полюсов	<b>LA5-F800803</b>	6,100
	LC1-F630S011	3 полюсов	<b>LA5-F630803S011</b>	6,200
<b>Четырехполюсного</b>	LC1-F1504, F1154	4 полюсов	<b>LA5-FF441</b>	0,360
	LC1-F1854, F2254	4 полюсов	<b>LA5-FG441</b>	0,465
	LC1-F2654	4 полюсов	<b>LA5-FH441</b>	0,880
	LC1-F3304, F4004	4 полюсов	<b>LA5-F400804</b>	2,700
	LC1-F5004	4 полюсов	<b>LA5-F500804</b>	3,900
	LC1-F6304	4 полюсов	<b>LA5-F630804</b>	8,150
	LC1-F7804	1 полюса	<b>LA5-F780801 (1)</b>	4,700
		4 полюсов	<b>LA5-F780804</b>	17,300
	LC1-F6304S011	4 полюсов	<b>LA5-F630804S011</b>	8,400

### Дугогасительные камеры

Тип	Для замены	№ по каталогу	Масса, кг	
<b>Двухполюсного</b>	LC1-F4002	2 полюсов	<b>LA5-F400250</b>	0,870
	LC1-F5002	2 полюсов	<b>LA5-F500250</b>	1,250
	LC1-F6302	2 полюсов	<b>LA5-F630250</b>	2,100
	LC1-F6302S011	2 полюсов	<b>LA5-F630250</b>	2,100
<b>Трехполюсного</b>	LC1-F115	3 полюсов	<b>LA5-F11550</b>	0,490
	LC1-F150	3 полюсов	<b>LA5-F15050</b>	0,490
	LC1-F185	3 полюсов	<b>LA5-F18550</b>	0,670
	LC1-F225	3 полюсов	<b>LA5-F22550</b>	0,670
	LC1-F265	3 полюсов	<b>LA5-F26550</b>	0,920
	LC1-F330	3 полюсов	<b>LA5-F33050</b>	1,300
	LC1-F400	3 полюсов	<b>LA5-F40050</b>	1,300
	LC1-F500	3 полюсов	<b>LA5-F50050</b>	1,850
	LC1-F630	3 полюсов	<b>LA5-F63050</b>	3,150
	LC1-F780	1 полюса	<b>LA5-F780150 (1)</b>	2,100
	LC1-F800	3 полюсов	<b>LA5-F80050</b>	3,150
	LC1-F630S011	3 полюсов	<b>LA5-F63050</b>	3,150
	<b>Четырехполюсного</b>	LC1-F1154	4 полюсов	<b>LA5-F115450</b>
LC1-F1504		4 полюсов	<b>LA5-F150450</b>	0,660
LC1-F1854		4 полюсов	<b>LA5-F185450</b>	0,910
LC1-F2254		4 полюсов	<b>LA5-F225450</b>	1,000
LC1-F2654		4 полюсов	<b>LA5-F265450</b>	1,220
LC1-F3304		4 полюсов	<b>LA5-F330450</b>	1,740
LC1-F4004		4 полюсов	<b>LA5-F400450 (2)</b>	1,740
LC1-F5004		4 полюсов	<b>LA5-F500450 (2)</b>	2,500
LC1-F6304		4 полюсов	<b>LA5-F630450 (3)</b>	4,200
LC1-F7804		1 полюса	<b>LA5-F780150 (1)</b>	2,100
LC1-F6304S011		4 полюсов	<b>LA5-F630450</b>	4,200

(1) Включающий 2 идентичных изделия на полюс.

(2) Включающий две двухполюсные дугогасительные камеры.

(3) Включающий однополюсные дугогасительные камеры.



### Трехполюсные реверсивные контакторы (горизонтального крепления) (1)

#### Силовые присоединения заводской сборки

Стандартные мощности трехфазных двигателей, 50/60 Гц  
Категория применения AC-3

Ном. ток по AC-3  
напряжение без катушек (2) (3)

Контакторы № по каталогу

Масса

Цена

220 В	380 В	415 В	440 В	500 В	660 В	1000 В	до 440 В				
кВт	кВт	кВт	кВт	кВт	кВт	кВт	кВт	А	В		кг
30	55	59	59	75	80	65		115	1000	<b>LC2-F115</b>	7,560
40	75	80	80	90	100	65		150	1000	<b>LC2-F150</b>	7,560
55	90	100	100	110	110	100		185	1000	<b>LC2-F185</b>	10,100
63	110	110	110	129	129	100		225	1000	<b>LC2-F225</b>	14,200
75	132	140	140	160	160	147		265	1000	<b>LC2-F265</b>	16,480

#### Принадлежности (заказываются отдельно)

Наименование	Для реверсивных контакторов	Необходимое кол-во	№ по каталогу	Масса кг
<b>Защитные кожухи силовых клемм</b>	LC2-F115	2	<b>LA9-F701</b>	0,250
	LC2-F150, F185	2	<b>LA9-F702</b>	0,250
	LC2-F225, F265	2	<b>LA9-F703</b>	0,250
<b>Блоки дополнительных контактов и дополнительные модули</b>	—	—	См. стр. 5/107	

(1) Оснащены механической блокировкой без электрической блокировки. Закажите отдельно два блока дополнительных контактов LA-DN●1, чтобы получить электрическую блокировку между двумя контакторами, см. стр. 5/151. По принадлежностям, см. стр. 5/120 - 5/126.

(2) Катушки, заказываемые отдельно:

- переменного тока, см. стр. 5/128 - 5/132.

- постоянного тока, см. стр. 5/133 - 5/137.

(3) Винтовое крепление.

Силовые клеммы могут быть защищены от случайного прикосновения при помощи кожухов, заказываемых отдельно, см. выше.



### Четырехполюсные контакторы автоматического ввода резерва (горизонтального крепления) (1)

#### Силовые присоединения заводской сборки

Безындуктивные нагрузки Категория применения AC-1 Максимальный ток при $\theta < 40^{\circ}\text{C}$	Максимальное напряжение	Контакторы без катушек (2) (3) № по каталогу	Масса
А	В		кг
200	1000	<b>LC2-F1154</b>	8,860
250	1000	<b>LC2-F1504</b>	8,860
275	1000	<b>LC2-F1854</b>	12,100
315	1000	<b>LC2-F2254</b>	15,200
350	1000	<b>LC2-F2654</b>	19,480



LC2-F1854

#### Принадлежности (заказываются отдельно)

Наименование	Для контакторов автоматического ввода резерва	Необходи- мое кол-во	№ по каталогу	Масса, кг
<b>Защитные кожухи силовых клемм</b>	LC2-F1154	2	<b>LA9-F706</b>	0,250
	LC2-F1504, F1854	2	<b>LA9-F707</b>	0,250
	LC2-F2254, F2654	2	<b>LA9-F708</b>	0,250
<b>Блоки дополнительных контактов и дополнительные модули</b>	—	—	См. стр. 5/107	

(1) Оснащены механической блокировкой без электрической блокировки. Закажите отдельно два блока дополнительных контактов LA-DN●1, чтобы получить электрическую блокировку между двумя контакторами, см. стр. 5/151. По принадлежностям, см. стр. 5/120 - 5/126.

(2) Катушки, заказываемые отдельно:

- переменного тока, см. стр. 5/128 - 5/132.

- постоянного тока, см. стр. 5/133 - 5/137.

(3) Винтовое крепление.

Силовые клеммы могут быть защищены от случайного прикосновения при помощи кожухов, заказываемых отдельно, см. выше.

# Контакторы TeSys

## Контакторы серий F и В

Сборные реверсивные контакторы  
и контакторы автоматического ввода резерва

Комбинации

### Контакторы горизонтального крепления

Собранные реверсивные контакторы, использующие два идентичных контактора, типа:

LC1-F115  
LC1-F150  
LC1-F185  
LC1-F225  
LC1-F265  
LC1-F330  
LC1-F400  
LC1-F500  
LC1-F630  
LC1-F800

### Механические блокировки

LA9-F●970 (2)

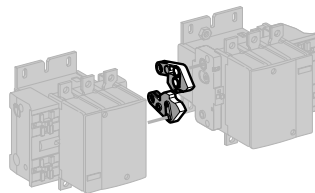

### Комплекты силовых присоединений

Реверсивные контакторы

LA9-F●●●76 (2)

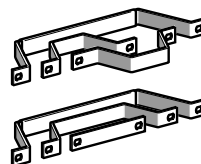
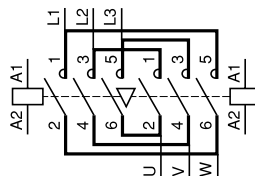

Трехполюсные контакторы автоматического ввода резерва (1)  
LA9-F●●●82 (2)

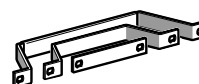
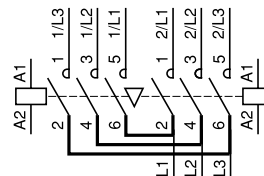

### Контакторы вертикального крепления

Собранные реверсивные контакторы, использующие два контактора с идентичными параметрами, типа:

LC1-F115  
LC1-F150  
LC1-F185  
LC1-F225  
LC1-F265  
LC1-F330  
LC1-F400  
LC1-F500  
LC1-F630  
LC1-F800

Собранные реверсивные контакторы, использующие два контактора с различными параметрами, см. стр. 5/118.

### Механические блокировки

LA9-FF4F  
LA9-FG4G

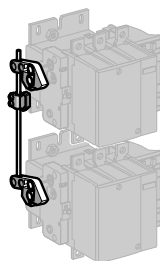

LA9-FH4H  
LA9-FJ4J  
LA9-FK4K  
LA9-FL4L

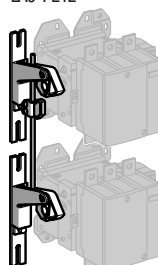

LC1-F780

LA9-FX970

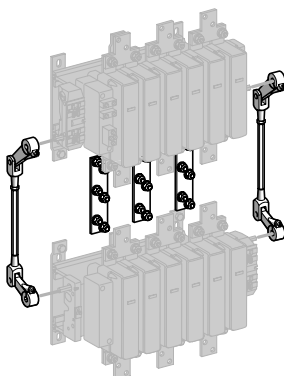

(1) По четырехполюсным сдвоенным контакторным переключателям, см. стр. 5/119.  
(2) № по каталогу, см. стр. 5/119.

# Контакторы TeSys

## Контакторы серий F и В

Сборные реверсивные контакторы и  
контакторы автоматического ввода резерва



Каталожные номера

### Реверсивные контакторы, использующие два контактора с идентичными параметрами

Тип контактора (1)	Комплект силовых присоединений № по каталогу	Масса, кг	Механическая блокировка № по каталогу	Масса, кг
--------------------	--	-----------	---------------------------------------	-----------

#### Для сборки трехполюсных реверсивных контакторов для управления двигателями

##### Контакторы горизонтального крепления

LC1-F115	LA9-FF976	0,600	LA9-FF970	0,060
LC1-F150	LA9-F15076	0,600	LA9-FF970	0,060
LC1-F185	LA9-FG976	0,780	LA9-FG970	0,060
LC1-F225	LA9-F22576	1,500	LA9-FG970	0,060
LC1-F265	LA9-FH976	1,500	LA9-FJ970	0,140
LC1-F330	LA9-FJ976	2,100	LA9-FJ970	0,140
LC1-F400	LA9-FJ976	2,100	LA9-FJ970	0,140
LC1-F500	LA9-FK976	2,350	LA9-FJ970	0,140
LC1-F630 или F800	LA9-FL976	3,800	LA9-FL970	0,150

##### Контакторы вертикального крепления

LC1-F115 или F150	(2)	–	LA9-FF4F	0,345
LC1-F185	(2)	–	LA9-FG4G	0,350
LC1-F225	(2)	–	LA9-FG4G	0,350
LC1-F265 или F330	(2)	–	LA9-FH4H	1,060
LC1-F400	(2)	–	LA9-FJ4J	1,200
LC1-F500	(2)	–	LA9-FK4K	1,200
LC1-F630 или F800	(2)	–	LA9-FL4L	1,220
LC1-F780	(3)	–	LA9-FX970 (3)	6,100

#### Для сборки трехполюсных контакторов автоматического ввода резерва (4)

##### Контакторы горизонтального крепления

LC1-F115	LA9-FF982	0,460	LA9-FF970	0,060
LC1-F150	LA9-F15082	0,460	LA9-FF970	0,060
LC1-F185	LA9-FG982	0,610	LA9-FG970	0,060
LC1-F225	LA9-F22582	1,200	LA9-FG970	0,060
LC1-F265	LA9-FH982	1,200	LA9-FJ970	0,140
LC1-F330	LA9-FJ982	1,800	LA9-FJ970	0,140
LC1-F400	LA9-FJ982	1,800	LA9-FJ970	0,140
LC1-F500	LA9-FK982	2,300	LA9-FJ970	0,140
LC1-F630 или F800	LA9-FL982	3,400	LA9-FL970	0,150

##### Контакторы вертикального крепления

LC1-F115 или F150	(2)	–	LA9-FF4F	0,345
LC1-F185	(2)	–	LA9-FG4G	0,350
LC1-F225	(2)	–	LA9-FG4G	0,350
LC1-F265 или F330	(2)	–	LA9-FH4H	1,060
LC1-F400	(2)	–	LA9-FJ4J	1,200
LC1-F500	(2)	–	LA9-FK4K	1,200
LC1-F630 или F800	(2)	–	LA9-FL4L	1,220
LC1-F780	(5)	–	LA9-FX970 (3)	7,800

(1) Для заказа 2 контакторов см. стр. 5/110 и 5/111. Закажите два блока дополнительных контактов LA-DN●1, чтобы получить электрическую блокировку между двумя контакторами, см. стр. 5/151. По принадлежностям, см. стр. 5/120 - 5/126.

(2) За исключением контакторов LC1-F780, все силовые присоединения выполняются на объекте.

(3) Двойной механизм механической блокировки с 2 соединительными блокировочными тягами и 3 силовыми шинками.

(4) Для сборки четырехполюсных контакторов автоматического ввода резерва, см. стр. 5/123.

(5) Двойной механизм механической блокировки с 2 соединительными блокировочными тягами и 4 силовыми шинками.



# Контакты TeSys

## Контакты серий F и В

Сборные реверсивные контакты  
и контакты автоматического ввода резерва

Комбинации

### Контакты горизонтального крепления

Собранные контакты автоматического ввода резерва, использующие два контакта с идентичными параметрами, типа:

LC1-F1154  
LC1-F1504  
LC1-F1854  
LC1-F2254  
LC1-F2654  
LC1-F3304  
LC1-F4004  
LC1-F5004  
LC1-F6304

### Механические блокировки

LA9-F●970

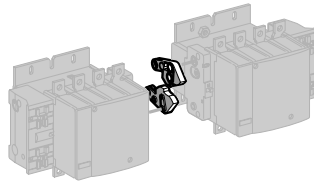

### Комплекты силовых присоединений

Четырехполюсные контакты автоматического ввода резерва (1) LA9-F●●●77

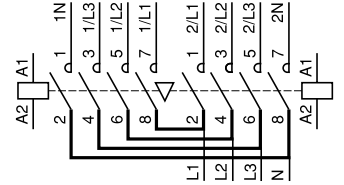
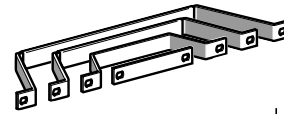

### Контакты вертикального крепления

Собранные контакты автоматического ввода резерва, использующие два контакта с идентичными параметрами, типа:

LC1-F1154  
LC1-F1504  
LC1-F1854  
LC1-F2254  
LC1-F2654  
LC1-F3304  
LC1-F4004  
LC1-F5004  
LC1-F6304

### Механические блокировки

LA9-FF4F  
LA9-FG4G

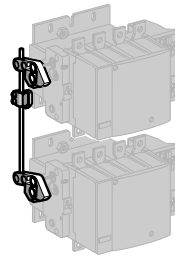

LA9-FH4H  
LA9-FJ4J  
LA9-FK4K  
LA9-FL4L

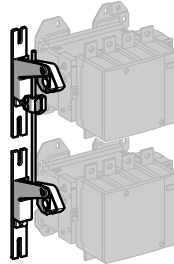

LA9-FX971

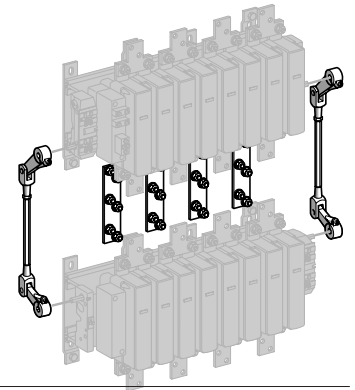

Собранные контакты автоматического ввода резерва, использующие два контакта с различными параметрами, типа:

LC1-F115 или F1154  
LC1-F150 или F1504  
LC1-F185 или F1854  
LC1-F225 или F2254  
LC1-F265 или F2654  
LC1-F330 или F3304  
LC1-F400 или F4004  
LC1-F500 или F5004  
LC1-F630 или F6304  
LC1-F800

LA9-FG4F

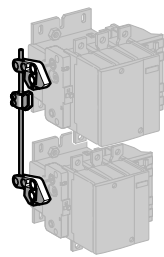

LA9-FH4F, LA9-FH4G  
LA9-FJ4F, LA9-FJ4G  
LA9-FK4F, LA9-FK4G  
LA9-FL4F, LA9-FL4G

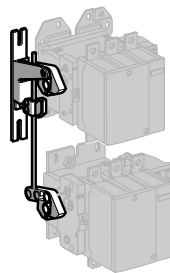

LA9-FJ4H  
LA9-FK4H, LA9-FK4J  
LA9-FL4H, LA9-FL4J и LA9-FL4K

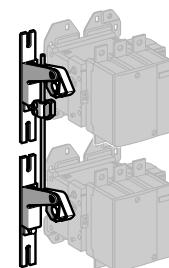

Сборка А

LA9-F●4●4●: см. стр. 5/118, 5/119

Собранные контакты автоматического ввода резерва, использующие три контакта с идентичными или различными параметрами, типа:

LC1-F115 или F1154  
LC1-F150 или F1504  
LC1-F185 или F1854  
LC1-F225 или F2254  
LC1-F265 или F2654  
LC1-F330 или F3304  
LC1-F400 или F4004  
LC1-F500 или F5004  
LC1-F630 или F6304  
LC1-F800

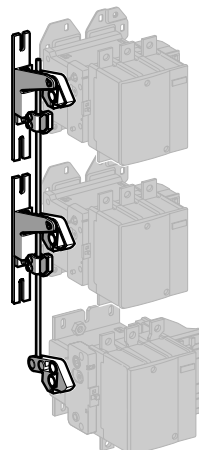

Сборка В

Сборка С

(1) По трехполюсным контакторам автоматического ввода резерва, см. стр. 5/115.

# Контакторы TeSys

## Контакторы серий F и В

Сборные реверсивные контакторы  
и контакторы автоматического ввода резерва

Каталожные номера

### Собранные контакторы автоматического ввода резерва, использующие два контактора с идентичными параметрами

#### Для сборки четырехполюсных контакторов автоматического ввода резерва (2)

Тип контактора (1)	Комплект силовых соединений		Механическая блокировка	
	№ по каталогу	Масса, кг	№ по каталогу	Масса, кг
Контакторы горизонтального крепления				
LC1-F1154	LA9-FF977	0,460	LA9-FF970	0,060
LC1-F1504	LA9-F15077	0,460	LA9-FF970	0,060
LC1-F1854	LA9-FG977	0,610	LA9-FG970	0,060
LC1-F2254	LA9-F22577	1,200	LA9-FG970	0,060
LC1-F2654	LA9-FH977	1,200	LA9-FJ970	0,140
LC1-F3304	LA9-FJ977	1,800	LA9-FJ970	0,140
LC1-F4004	LA9-FJ977	1,800	LA9-FJ970	0,140
LC1-F5004	LA9-FK977	2,300	LA9-FJ970	0,140
LC1-F6304	LA9-FL977	3,400	LA9-FL970	0,150

#### Контакторы вертикального крепления

LC1-F1154 или F1504	(3)	—	LA9-FF4F	0,345
LC1-F1854	(3)	—	LA9-FG4G	0,350
LC1-F2254	(3)	—	LA9-FG4G	0,350
LC1-F2654 или F3304	(3)	—	LA9-FH4H	1,060
LC1-F4004	(3)	—	LA9-FJ4J	1,200
LC1-F5004	(3)	—	LA9-FK4K	1,200
LC1-F6304	(3)	—	LA9-FL4L	1,220
LC1-F7804	(4)	—	LA9-FX971 (4)	7,800

### Собранные контакторы автоматического ввода резерва, использующие два контактора с различными параметрами

#### Для сборки трех- или четырехполюсных контакторов автоматического ввода резерва

Тип контактора (1)	Установка		Механическая блокировка	
	Установка снизу	Установка сверху	№ по каталогу	Масса, кг
Контакторы вертикального крепления				
LC1-F115 или F1154 или LC1-F150 или F1504	LC1-F185 или F1854		LA9-FG4F	0,350
	LC1-F225 или F2254		LA9-FG4F	0,350
	LC1-F265 или F2654		LA9-FH4F	0,870
	LC1-F330 или F3304		LA9-FH4F	0,870
	LC1-F400 или F4004		LA9-FJ4F	0,930
	LC1-F500 или F5004		LA9-FK4F	0,940
	LC1-F630, F6304 или F800		LA9-FL4F	0,940
LC1-F185 или F1854 или LC1-F225 или F2254	LC1-F265 или F2654		LA9-FH4G	0,860
	LC1-F330 или F3304		LA9-FH4G	0,860
	LC1-F400 или F4004		LA9-FJ4G	0,940
	LC1-F500 или F5004		LA9-FK4G	0,940
	LC1-F630, F6304 или F800		LA9-FL4G	0,950
LC1-F265 или F2654 или LC1-F330 или F3304	LC1-F400 или F4004		LA9-FJ4H	1,130
	LC1-F500 или F5004		LA9-FK4H	1,130
	LC1-F630, F6304 или F800		LA9-FL4H	1,140
LC1-F400 или F4004	LC1-F500 или F5004		LA9-FK4J	1,200
	LC1-F630, F6304 или F800		LA9-FL4J	1,210
LC1-F500 или F5004	LC1-F630, F6304 или F800		LA9-FL4K	1,210

#### Для сборки реверсивных контакторов, использующих три контактора, вертикального крепления

См. стр. 5/118 и 5/119.

(1) Для заказа 2 контакторов см. стр. 5/110 и 5/111. Закажите два блока дополнительных контактов LA-DN●1, чтобы получить электрическую блокировку между двумя контакторами, см. стр. 5/151. По принадлежностям, см. стр. 5/120 - 5/126.

(2) Для сборки трехполюсных контакторов автоматического ввода резерва, см. стр. 5/121.

(3) Все силовые присоединения выполняются на объекте.

(4) Двойной механизм механической блокировки с 2 соединительными блокировочными тягами и 4 силовыми ошиновками.

# Контакторы TeSys

## Контакторы серий F и В

Принадлежности для сборных реверсивных контакторов  
и контакторов автоматического ввода резерва

Каталожные номера

Включение одного из трех контакторов предупреждает включение двух других.

### Комплект для механической блокировки

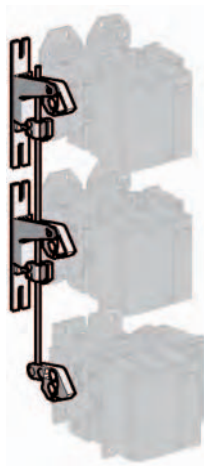

LA9-F4●●●

Тип контактора (1)			Механическая блокировка (2)	
Установка сверху	Установка посередине	Установка снизу	№ по каталогу (3)	Масса, кг
LC1-F115, F150, F1154 или F1504	LC1-F115, F150, F1154 или F1504	LC1-F115, F150, F1154 или F1504	<b>LA9-FF4F4F</b>	0,554
LC1-F185, F225, F1854 или F2254	LC1-F115, F150, F1154 или F1504 LC1-F185, F225, F1854 или F2254	LC1-F115, F150, F1154 или F1504	<b>LA9-FG4F4F</b>	0,559
		LC1-F115, F150, F1154 или F1504	<b>LA9-FG4G4F</b>	0,559
		LC1-F115, F150, F1154 или F1504 LC1-F185, F225, F1854 или F2254	<b>LA9-FG4G4G</b>	0,562
LC1-F265, F330, F2654 или F3304	LC1-F115, F150, F1154 или F1504 LC1-F185, F225, F1854 или F2254	LC1-F115, F150, F1154 или F1504	<b>LA9-FH4F4F</b>	1,350
		LC1-F115, F150, F1154 или F1504	<b>LA9-FH4G4F</b>	1,375
		LC1-F115, F150, F1154 или F1504 LC1-F185, F225, F1854 или F2254	<b>LA9-FH4G4G</b>	1,375
	LC1-F265, F330, F2654 или F3304	LC1-F115, F150, F1154 или F1504	<b>LA9-FH4H4F</b>	1,524
		LC1-F115, F150, F1154 или F1504 LC1-F185, F225, F1854 или F2254	<b>LA9-FH4H4G</b>	1,527
		LC1-F115, F150, F1154 или F1504 LC1-F185, F225, F1854 или F2254 LC1-F265, F330, F2654 или F3304	<b>LA9-FH4H4H</b>	1,684
LC1-F400, F4002 или F4004	LC1-F115, F150, F1154 или F1504 LC1-F185, F225, F1854 или F2254	LC1-F115, F150, F1154 или F1504	<b>LA9-FJ4F4F</b>	1,421
		LC1-F115, F150, F1154 или F1504	<b>LA9-FJ4G4F</b>	1,424
		LC1-F115, F150, F1154 или F1504 LC1-F185, F225, F1854 или F2254	<b>LA9-FJ4G4G</b>	1,428
	LC1-F265, F330, F2654 или F3304	LC1-F115, F150, F1154 или F1504	<b>LA9-FJ4H4F</b>	1,595
		LC1-F115, F150, F1154 или F1504 LC1-F185, F225, F1854 или F2254	<b>LA9-FJ4H4G</b>	1,598
		LC1-F115, F150, F1154 или F1504 LC1-F185, F225, F1854 или F2254 LC1-F265, F330, F2654 или F3304	<b>LA9-FJ4H4H</b>	1,755
	LC1-F400, 4002 или F4004	LC1-F115, F150, F1154 или F1504	<b>LA9-FJ4J4F</b>	1,666
		LC1-F115, F150, F1154 или F1504 LC1-F185, F225, F1854 или F2254	<b>LA9-FJ4J4G</b>	1,669
		LC1-F115, F150, F1154 или F1504 LC1-F185, F225, F1854 или F2254 LC1-F265, F330, F2654 или F3304	<b>LA9-FJ4J4H</b>	1,829
LC1-F400, F4002 или F4004	LC1-F115, F150, F1154 или F1504	LC1-F400, F4002 или F4004	<b>LA9-FJ4J4J</b>	1,890
		LC1-F115, F150, F1154 или F1504	<b>LA9-FK4F4F</b>	1,421
			<b>LA9-FK4G4F</b>	1,424
	LC1-F115, F150, F1154 или F1504 LC1-F185, F225, F1854 или F2254		<b>LA9-FK4G4G</b>	1,428
	LC1-F265, F330, F2654 или F3304	LC1-F115, F150, F1154 или F1504	<b>LA9-FK4H4F</b>	1,595
		LC1-F115, F150, F1154 или F1504 LC1-F185, F225, F1854 или F2254	<b>LA9-FK4H4G</b>	1,598
LC1-F115, F150, F1154 или F1504 LC1-F185, F225, F1854 или F2254 LC1-F265, F330, F2654 или F3304		<b>LA9-FK4H4H</b>	1,755	
LC1-F400, 4002 или F4004	LC1-F115, F150, F1154 или F1504	LC1-F115, F150, F1154 или F1504	<b>LA9-FK4J4F</b>	1,666
		LC1-F115, F150, F1154 или F1504 LC1-F185, F225, F1854 или F2254	<b>LA9-FK4J4G</b>	1,669
		LC1-F115, F150, F1154 или F1504 LC1-F185, F225, F1854 или F2254 LC1-F265, F330, F2654 или F3304	<b>LA9-FK4J4H</b>	1,829
	LC1-F400, 4002 или F4004	LC1-F400, F4002 или F4004	<b>LA9-FK4J4J</b>	1,896
		LC1-F115, F150, F1154 или F1504	<b>LA9-FK4K4F</b>	1,666

(1) Для заказа трех контакторов см. стр. 5/110, 5/111. Для заказа блоков дополнительных контактов LA-DN02, используемых для электрической блокировки, см. стр. 5/151. Для заказа принадлежностей см. стр. 5/120 - 5/126.

(2) По минимальным расстояниям между контакторами см. стр. 5/125.

(3) Комплект включает подъемные рычажки, два штифта  $\varnothing 8$  мм и все детали, необходимые для сборки.

# Контакторы TeSys

## Контакторы серий F и В

Принадлежности для сборных реверсивных контакторов  
и контакторов автоматического ввода резерва

Каталожные номера

Включение одного из трех контакторов предупреждает включение двух других.

### Комплект для механической блокировки (продолжение)

Тип контактора (1)			Механическая блокировка (2)	
Установка сверху	Установка посередине	Установка снизу	№ по каталогу (3)	Масса, кг
LC1-F500, F5002 или LC1-F5004 (продолжение)	LC1-F500, 5002, или F5004	LC1-F185, F225, F1854 или F2254	<b>LA9-FK4K4G</b>	1,669
		LC1-F265, F330, F2654 или F3304	<b>LA9-FK4K4H</b>	1,825
		LC1-F400, F4002 или F4004	<b>LA9-FK4K4J</b>	1,896
		LC1-F500, F5002 или F5004	<b>LA9-FK4K4K</b>	1,896
LC1-F630, F800, F6302, или F6304	LC1-F115, F150, F1154 или F1504	LC1-F115, F150, F1154 или F1504	<b>LA9-FL4F4F</b>	1,428
		LC1-F115, F150, F1154 или F1504	<b>LA9-FL4G4F</b>	1,431
	LC1-F185, F225, F1854 или F2254	LC1-F185, F225, F1854 или F2254	<b>LA9-FL4G4G</b>	1,436
		LC1-F115, F150, F1154 или F1504	<b>LA9-FL4H4F</b>	1,602
	LC1-F265, F330, F2654 или F3304	LC1-F115, F150, F1154 или F1504	<b>LA9-FL4H4G</b>	1,606
		LC1-F185, F225, F1854 или F2254	<b>LA9-FL4H4H</b>	1,751
	LC1-F400, F4002 или F4004	LC1-F115, F150, F1154, F1504	<b>LA9-FL4J4F</b>	1,673
		LC1-F185, F225, F1854 или F2254	<b>LA9-FL4J4G</b>	1,676
		LC1-F265, F330, F2654 или F3304	<b>LA9-FL4J4H</b>	1,832
		LC1-F400, 4002 или F4004	<b>LA9-FL4J4J</b>	1,903
	LC1-F500, F5002 или F5004	LC1-F115, F150, F1154 или F1504	<b>LA9-FK4K4F</b>	1,666
		LC1-F185, F225, F1854 или F2254	<b>LA9-FK4K4G</b>	1,669
		LC1-F265, F330, F2654 или F3304	<b>LA9-FK4K4H</b>	1,825
		LC1-F400, F4002 или F4004	<b>LA9-FK4K4J</b>	1,896
	LC1-F500, F5002 или F5004	LC1-F500, F5002 или F5004	<b>LA9-FK4K4K</b>	1,896
		LC1-F115, F150, F1154 или F1504	<b>LA9-FL4L4F</b>	1,680
LC1-F185, F225, F1854 или F2254		<b>LA9-FL4L4G</b>	1,683	
LC1-F265, F330, F2654 или F3304		<b>LA9-FL4L4H</b>	1,910	
LC1-F400, F4002 или F4004	LC1-F400, F4002 или F4004	<b>LA9-FL4L4J</b>	1,896	
	LC1-F500, F5002 или F5004	<b>LA9-FL4L4K</b>	1,896	
	LC1-F630, F800, F6302 или F6304	<b>LA9-FL4L4L</b>	1,920	

(1) Для заказа трех контакторов см. стр. 5/104, 5/105. Для заказа блоков дополнительных контактов LA-DN02, используемых для электрической блокировки, см. стр. 5/107. Для заказа принадлежностей см. стр. 5/109, 5/111.

(2) Минимальные расстояния между контакторами.

Это расстояние в мм между центрами двух смежных контакторов (между верхним и средним контакторами или между средним и нижним контакторами).

Контактор	Контактор					
Нижний или LC1-F115 верхний	Средний LC1-F115 или F150	LC1-F185 или F225	LC1-F265 или F330	LC1-F400	LC1-F500	LC1-F630 или F800
LC1-F115 или F150	200	210	240	250	270	320
LC1-F185 или F225	210	220	250	250	270	330
LC1-F265 или F330	240	250	250	260	280	350
LC1-F400	250	250	260	260	280	320
LC1-F500	270	270	280	280	300	340
LC1-F630 или F800	320	330	350	320	340	380

(3) Комплект включает подъемные рычажки, два штифта  $\varnothing 8$  мм и все детали, необходимые для сборки.

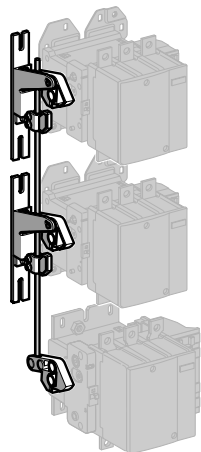

LA9-FK4K4

# Контакторы TeSys

## Контакторы серий F и В

Контакторы автоматического ввода резерва  
большой мощности для распределительных сетей  
Цепь управления: переменный или постоянный ток



Общие положения

### Общие положения

Сдвоенный контакторный переключатель обеспечивает непрерывную работу установки и управление электроэнергией.

Он обеспечивает переключение:

- между основным (М) и резервным источниками питания (S) от дополнительной сети или от генератора.
- Источники питания могут быть трехфазными или трехфазными + нейтраль.

Трехфазное питание

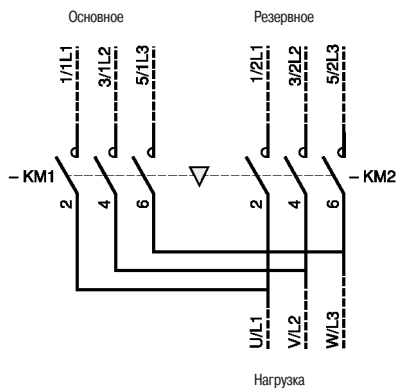

Питание трехфазное + нейтраль

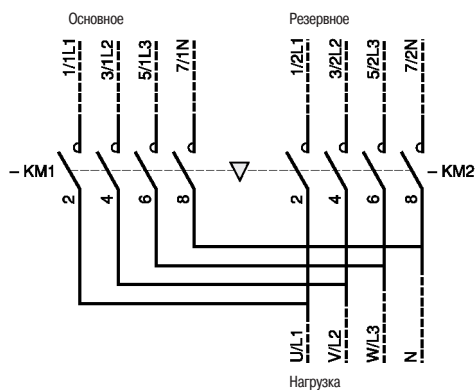

Оба контактора должны иметь механическую и электрическую блокировки, чтобы исключить любое запараллеливание, пусть даже кратковременное, обоих источников питания.

# Контакторы TeSys

## Контакторы серий F и В

Контакторы автоматического ввода резерва  
большой мощности для распределительных сетей  
Цепь управления: переменный или постоянный ток



Каталожные номера

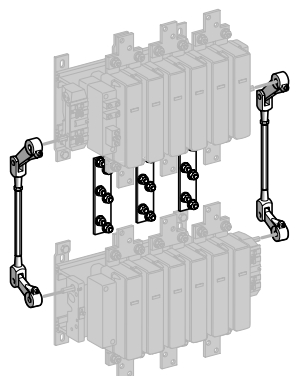

LA9-FX970

### Сборные трехполюсные контакторы автоматического ввода резерва

Вертикальное крепление.  
Максимальное напряжение: 1000 В.  
Категория применения: AC-1.  
Максимальная температура окружающей среды: 40 °С.

Максимальный ток		Контакторы (1)		Механическая блокировка (2) № по каталогу
Основной 3 полюса	Резервный 3 полюса	Основной № по каталогу	Резервный № по каталогу	
1600 А	1000 А	<b>LC1-F780</b>	<b>LC1-F6309</b>	<b>LA9-FX970</b>
1600 А	1600 А	<b>LC1-F780</b>	<b>LC1-F780</b>	<b>LA9-FX970</b>

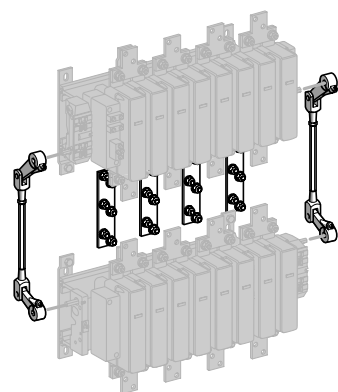

LA9-FX971

### Сборные контакторы автоматического ввода резерва три полюса + нейтраль

Вертикальное крепление.  
Максимальное напряжение: 1000 В.  
Категория применения: AC-1.  
Максимальная температура окружающей среды: 40 °С.

Максимальный ток		Контакторы (1)		Механическая блокировка (2) № по каталогу
Основной 3 полюса	Резервный 3 полюса	Основной № по каталогу	Резервный № по каталогу	
1600 А + 1000 А	1000 А + 1000 А	<b>LC1-F78041</b>	<b>LC1-F63049</b>	<b>LA9-FX970 (3)</b>
1600 А + 1000 А	1600 А + 1000 А	<b>LC1-F78041</b>	<b>LC1-F78040</b>	<b>LA9-FX970 (3)</b>
1600 А + 1600 А	1000 А + 1000 А	<b>LC1-F7804</b>	<b>LC1-F63049</b>	<b>LA9-FX971</b>
1600 А + 1600 А	1600 А + 1600 А	<b>LC1-F7804</b>	<b>LC1-F7804</b>	<b>LA9-FX971</b>

(1) Катушки, заказываемые отдельно, см. стр. 5/128.

(2) Двойной механизм механической блокировки с 2 соединительными блокировочными тягами и 4 силовыми ошиновками. Закажите два блока дополнительных контактов LA-DN●1 для электрической блокировки между двумя контакторами, см. стр. 5/151.

(3) Ошиновка нейтрали не входит в комплект поставки (заказывается отдельно).

# Контакторы TeSys

## Контакторы серий F и В

Катушки переменного тока  
50/60 Гц



Каталожные номера

Максимальная температура окружающего воздуха: 55 °С. При температуре выше этого значения используется катушка LX9-F.

Кол-во коммутационных циклов в час ( $\theta \leq 55 \text{ °C}$ ):  $\leq 2400$ .

Напряжение цепи управления Uс	Среднее со- противление при 20°С ± 10%	Индуктивность замкнутой цепи	Код напряжения	№ по каталогу	Масса
50 Гц <b>В</b>	60 Гц <b>В</b>	<b>Ом</b>	<b>Г</b>		<b>кг</b>

### Катушки для контакторов LC1-F115 и LC1-F150

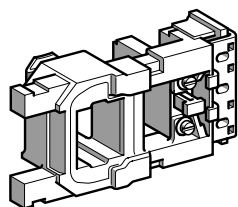

LX1-FF●●●

24	—	0,27	0,04	<b>B5</b>	<b>LX1-FF024</b>	0,430
42	—	0,94	0,13	<b>D5</b>	<b>LX1-FF042</b>	0,430
—	<b>48</b>	0,78	0,11	<b>E6</b>	<b>LX1-FF040</b>	0,430
48	—	1,17	0,16	<b>E5</b>	<b>LX1-FF048</b>	0,430
—	<b>110</b>	4,55	0,59	<b>F6</b>	<b>LX1-FF092</b>	0,430
—	<b>120</b>	4,77	0,64	<b>G6</b>	<b>LX1-FF095</b>	0,430
110	—	6,38	0,86	<b>F5</b>	<b>LX1-FF110</b>	0,430
115	—	6,38	0,86	<b>FE5</b>	<b>LX1-FF110</b>	0,430
127/132	—	9,14	1,15	<b>G5</b>	<b>LX1-FF127</b>	0,430
—	<b>200/208</b>	14,5	1,87	<b>L6</b>	<b>LX1-FF162</b>	0,430
—	<b>220</b>	18,4	2,38	<b>M6</b>	<b>LX1-FF184</b>	0,430
—	<b>240</b>	18,9	2,5	<b>U6</b>	<b>LX1-FF187</b>	0,430
220	<b>265/277</b>	28,1	3,44	<b>M5</b>	<b>LX1-FF220</b>	0,430
230	—	28,1	3,44	<b>P5</b>	<b>LX1-FF220</b>	0,430
240	—	31,1	4,1	<b>U5</b>	<b>LX1-FF240</b>	0,430
—	<b>380</b>	57,2	7,05	<b>Q6</b>	<b>LX1-FF316</b>	0,430
—	<b>440</b>	72,6	9,21	<b>R6</b>	<b>LX1-FF360</b>	0,430
380	<b>460/480</b>	86,9	10,3	<b>Q5</b>	<b>LX1-FF380</b>	0,430
400	—	86,9	10,3	<b>V5</b>	<b>LX1-FF380</b>	0,430
415	—	95,1	12	<b>N5</b>	<b>LX1-FF415</b>	0,430
500	—	141	17	<b>S5</b>	<b>LX1-FF500</b>	0,430
—	<b>660</b>	172	20,3	<b>Y6</b>	<b>LX1-FF550</b>	0,430
660/690	—	254	28,9	<b>Y5</b>	<b>LX1-FF660</b>	0,430
—	<b>1000</b>	414	48,9	—	<b>LX1-FF850</b>	0,430
1000	—	610	68,5	—	<b>LX1-FF1000</b>	0,430

### Технические характеристики

Среднее потребление энергии при 20 °С:

- срабатывание 50 Гц: 550 ВА; 60 Гц: 660 ВА;

- удержание 50 Гц: 45 ВА; 60 Гц: 55 ВА,  $\cos \varphi = 0,3$ .

Теплоотдача: 12 - 16 Вт.

Время срабатывания при Uс: включение = 23 - 35 мс, отключение = 5 - 15 мс.

# Контакторы TeSys

## Контакторы серий F и B

Катушки переменного тока  
50/60 Гц

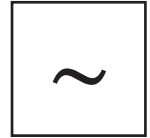

Каталожные номера

Максимальная температура окружающего воздуха: 55 °С. При температуре выше этого значения используется катушка LX9-F.

Кол-во коммутационных циклов в час ( $\theta \leq 55 \text{ °C}$ ) :  $\leq 2400$ .

Напряжение цепи управления U <sub>c</sub>	Среднее со- противление при 20 °С ± 10%	Индуктивность замкнутой цепи	Код напряжения	№ по каталогу	Масса
50 Гц	60 Гц				
<b>В</b>	<b>В</b>	<b>Ом</b>	<b>Г</b>		<b>кг</b>

### Катушки для контакторов LC1-F185 и LC1-F225

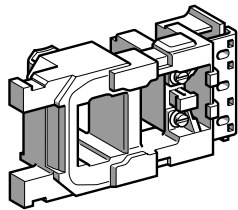

LX1-FG●●●

24	–	0,18	0,03	<b>B5</b>	<b>LX1-FG024</b>	0,550
42	–	0,57	0,09	–	<b>LX1-FG042</b>	0,550
–	<b>48</b>	0,47	0,08	<b>E6</b>	<b>LX1-FG040</b>	0,550
48	–	0,71	0,12	<b>E5</b>	<b>LX1-FG048</b>	0,550
–	<b>110</b>	2,74	0,44	<b>F6</b>	<b>LX1-FG092</b>	0,550
–	<b>115/120</b>	2,87	0,49	<b>G6</b>	<b>LX1-FG095</b>	0,550
110	–	4,18	0,65	<b>F5</b>	<b>LX1-FG110</b>	0,550
115	–	4,18	0,65	<b>FE5</b>	<b>LX1-FG110</b>	0,550
127/132	–	5,35	0,86	<b>G5</b>	<b>LX1-FG127</b>	0,550
–	<b>200/208</b>	8,8	1,41	<b>L6</b>	<b>LX1-FG162</b>	0,550
–	<b>220</b>	11,1	1,8	<b>M6</b>	<b>LX1-FG184</b>	0,550
–	<b>240</b>	11,4	1,87	<b>U6</b>	<b>LX1-FG187</b>	0,550
220	<b>265/277</b>	16,5	2,59	<b>M5</b>	<b>LX1-FG220</b>	0,550
230	–	16,5	2,59	<b>P5</b>	<b>LX1-FG220</b>	0,550
240	–	20,1	3,09	<b>U5</b>	<b>LX1-FG240</b>	0,550
–	<b>380</b>	34	5,32	<b>Q6</b>	<b>LX1-FG316</b>	0,550
–	<b>440</b>	43,5	6,94	<b>R6</b>	<b>LX1-FG360</b>	0,550
380	<b>460/480</b>	51,3	7,75	<b>Q5</b>	<b>LX1-FG380</b>	0,550
400	–	51,3	7,75	<b>V5</b>	<b>LX1-FG380</b>	0,550
415	–	62,3	9,06	<b>N5</b>	<b>LX1-FG415</b>	0,550
500	–	82,7	12,8	<b>S5</b>	<b>LX1-FG500</b>	0,550
–	<b>660</b>	103	15,3	<b>Y6</b>	<b>LX1-FG550</b>	0,550
660/690	–	154	21,8	<b>Y5</b>	<b>LX1-FG660</b>	0,550
–	<b>1000</b>	249	36,6	–	<b>LX1-FG850</b>	0,550
1000	–	370	51,6	–	<b>LX1-FG1000</b>	0,550

### Технические характеристики

Среднее потребление энергии при 20 °С:

- срабатывание 50 Гц: 805 ВА; 60 Гц : 970 ВА;

- удержание 50 Гц: 55 ВА; 60 Гц:66 ВА,  $\cos \varphi = 0,3$ .

Теплоотдача: 18 - 24 Вт.

Время срабатывания при U<sub>c</sub>: включение = 20 - 35 мс, отключение = 7 - 15 мс.



# Контакторы TeSys

## Контакторы серий F и B

Катушки переменного тока  
40/400 Гц



Каталожные номера

Малое потребление в режиме удержания.  
Применяются в сетях с гармониками, порядок которых  $\leq 7$ .  
Кол-во коммутационных циклов в час ( $\theta \leq 55^\circ\text{C}$ ):  $\leq 2400$ .

Напряжение цепи управ- ления Uс	Среднее сопротивление при 20 °С ± 10 % Срабатывание	Удержание	Индуктивность замкнутой цепи	Код напряжения	№ по каталогу	Масса
<b>V</b>	<b>Om</b>	<b>Om</b>	<b>Г</b>			<b>кг</b>

### Катушки для контакторов LC1-F265 и LC1-F330

24	0,8	20	(1)	<b>B7</b>	<b>LX1-FH0242</b>	0,750
48	2,96	67	(1)	<b>E7</b>	<b>LX1-FH0482</b>	0,750
110	18,7	440	(1)	<b>F7</b>	<b>LX1-FH1102</b>	0,750
115	18,7	440	(1)	<b>FE7</b>	<b>LX1-FH1102</b>	0,750
120/127	22,9	536	(1)	<b>G7</b>	<b>LX1-FH1272</b>	0,750
200/208	58,4	1366	(1)	<b>L7</b>	<b>LX1-FH2002</b>	0,750
220	70,6	1578	(1)	<b>M7</b>	<b>LX1-FH2202</b>	0,750
230	70,6	1578	(1)	<b>P7</b>	<b>LX1-FH2202</b>	0,750
240	87,94	1968	(1)	<b>U7</b>	<b>LX1-FH2402</b>	0,750
277	113	2444	(1)	<b>W7</b>	<b>LX1-FH2772</b>	0,750
380	217	4631	(1)	<b>Q7</b>	<b>LX1-FH3802</b>	0,750
400	217	4631	(1)	<b>V7</b>	<b>LX1-FH3802</b>	0,750
415	217	4631	(1)	<b>N7</b>	<b>LX1-FH3802</b>	0,750
440	265	6731	(1)	<b>R7</b>	<b>LX1-FH4402</b>	0,750
480/500	329	8543	(1)	<b>S7</b>	<b>LX1-FH5002</b>	0,750
600/660	296	10245	(1)	<b>X7</b>	<b>LX1-FH6002</b>	0,750
1000	696	25880	(1)	—	<b>LX1-FH10002</b>	0,750

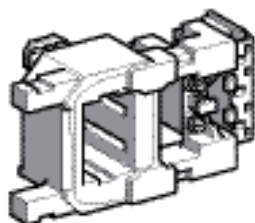

LX1-FH●●●2

### Технические характеристики

Среднее потребление энергии при 20 °С для 50 или 60 Гц и  $\cos \varphi = 0,9$ :  
 - срабатывание: 600 - 700 ВА;  
 - удержание: 8 - 10 ВА.  
 Теплоотдача: 8 Вт.  
 Время срабатывания при Uс: включение = 40 - 65 мс, отключение = 100 - 170 мс.

### Катушки для контактора LC1-F400

48	1,6	29,5	0,18	<b>E7</b>	<b>LX1-FJ048</b>	1,000
110/120	9,8	230	1,35	<b>F7</b>	<b>LX1-FJ110</b>	1,000
115	9,8	230	1,35	<b>FE7</b>	<b>LX1-FJ110</b>	1,000
120/127	12,8	280	1,75	<b>G7</b>	<b>LX1-FJ127</b>	1,000
200/208	30	815	4,1	<b>L7</b>	<b>LX1-FJ200</b>	1,000
220	37	1030	5,1	<b>M7</b>	<b>LX1-FJ220</b>	1,000
230	37	1030	5,1	<b>P7</b>	<b>LX1-FJ220</b>	1,000
240	47,5	1320	6,4	<b>U7</b>	<b>LX1-FJ240</b>	1,000
265/277	61	1700	8,1	<b>W7</b>	<b>LX1-FJ280</b>	1,000
380	120	3310	15,8	<b>Q7</b>	<b>LX1-FJ380</b>	1,000
400	120	3310	15,8	<b>V7</b>	<b>LX1-FJ380</b>	1,000
415	145	4070	19,4	<b>N7</b>	<b>LX1-FJ415</b>	1,000
440	145	4070	19,4	<b>R7</b>	<b>LX1-FJ415</b>	1,000
500	190	4980	25,5	<b>S7</b>	<b>LX1-FJ500</b>	1,000
550/600	243	6310	27,4	<b>X7</b>	<b>LX1-FJ600</b>	1,000
1000	720	19420	84,6	—	<b>LX1-FJ1000</b>	1,000

### Технические характеристики

Среднее потребление энергии при 20 °С для 50 или 60 Гц и  $\cos \varphi = 0,9$ :  
 - срабатывание: 1000 - 1150 ВА;  
 - удержание: 12 - 18 ВА.  
 Теплоотдача: 14 Вт.  
 Время срабатывания при Uс: включение = 40 - 75 мс, отключение = 100 - 170 мс.  
 (1) За информацией обращайтесь в «Шнейдер Электрик».

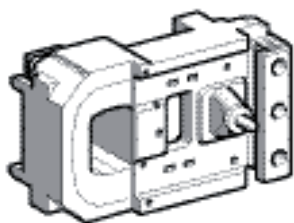

LX1-FJ●●●

# Контакторы TeSys

## Контакторы серий F и B

Катушки переменного тока  
40/400 Гц



Каталожные номера

Малое потребление в режиме удержания.  
Применяются в сетях с гармониками, порядок которых  $\leq 7$ .  
Кол-во коммутационных циклов в час ( $\theta \leq 55^\circ\text{C}$ ):  $\leq 2400$ .

Напряжение цепи управ- ления Uс	Среднее сопротивление при 20 °C ± 10 %		Индуктивность замкнутой цепи	Код напряжения	№ по каталогу	Масса
В	Ом	Ом	Г			кг

### Катушки для контактора LC1-F500

48	1,9	33,5	0,19	E7	LX1-FK048	1,150
110/120	9,55	260	1,25	F7	LX1-FK110	1,150
115	9,55	260	1,25	FE7	LX1-FK110	1,150
120/127	11,5	315	1,5	G7	LX1-FK127	1,150
200/208	29	735	3,75	L7	LX1-FK200	1,150
220	35,5	915	4,55	M7	LX1-FK220	1,150
230	35,5	915	4,55	P7	LX1-FK220	1,150
240	44,5	1160	5,75	U7	LX1-FK240	1,150
265/277	56,5	1490	7,3	W7	LX1-FK280	1,150
380	112	2980	14,7	Q7	LX1-FK380	1,150
400	112	2980	14,7	V7	LX1-FK380	1,150
415	143	3730	18,4	N7	LX1-FK415	1,150
440	143	3730	18,4	R7	LX1-FK415	1,150
500	172	4590	22,8	S7	LX1-FK500	1,150
550/600	232	5660	23,9	X7	LX1-FK600	1,150
1000	679	16960	72	-	LX1-FK1000	1,150

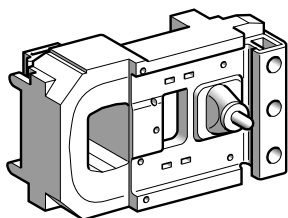

LX1-FK●●●

### Технические характеристики

Среднее потребление энергии при 20 °C для 50 или 60 Гц и  $\cos \varphi = 0,9$ :  
 - срабатывание: 1050 - 1150 ВА;  
 - удержание: 16 - 20 ВА.  
 Кол-во коммутационных циклов в час ( $\theta \leq 55^\circ\text{C}$ ):  $\leq 2400$ .  
 Теплоотдача: 18 Вт.  
 Время срабатывания при Uс: включение = 40 - 75 мс, отключение = 100 - 170 мс.

### Катушки для контактора LC1-F630

48	1,1	17,1	0,09	E7	LX1-FL048	1,500
110/120	6,45	165	1,85	F7	LX1-FL110	1,500
115	6,45	165	1,85	FE7	LX1-FL110	1,500
127	8,1	205	1,05	G7	LX1-FL127	1,500
200/208	20,5	605	2,65	L7	LX1-FL200	1,500
220	25,5	730	3,35	M7	LX1-FL220	1,500
230	25,5	730	3,35	P7	LX1-FL220	1,500
240	25,5	730	3,35	U7	LX1-FL220	1,500
265/277	31	900	4,1	W7	LX1-FL260	1,500
380	78	2360	10,5	Q7	LX1-FL380	1,500
400	78	2360	10,5	V7	LX1-FL380	1,500
415	96	2960	13	N7	LX1-FL415	1,500
440	96	2960	13	R7	LX1-FL415	1,500
500	120	3660	16,5	S7	LX1-FL500	1,500
550/600	155	4560	19,5	X7	LX1-FL600	1,500
1000	474	12880	56,2	-	LX1-FL1000	1,500

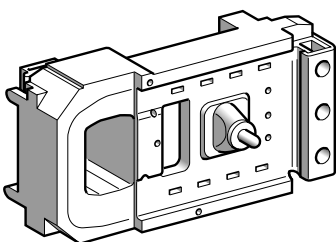

LX1-FL●●●

### Технические характеристики

Среднее потребление энергии при 20 °C для 50 или 60 Гц и  $\cos \varphi = 0,9$ :  
 - срабатывание: 1500 - 1730 ВА;  
 - удержание: 20 - 25 ВА.  
 Кол-во коммутационных циклов в час ( $\theta \leq 55^\circ\text{C}$ ):  $\leq 1200$ .  
 Теплоотдача: 20 Вт.  
 Время срабатывания при Uс: включение = 40 - 80 мс, отключение = 100 - 200 мс.

# Контакторы TeSys

## Контакторы серий F и В

Катушки переменного тока  
40/400 Гц



Каталожные номера

Малое потребление в режиме удержания.

Применяются в сетях с гармониками, порядок которых  $\leq 7$ .

Напряжение цепи управ- ления Uс	Среднее сопротивление при 20 °C ± 10 %	Индуктивность замкнутой цепи	Код напряжения	№ по каталогу	Масса
В	Ом	Ом	Г		кг

### Катушки для контактора LC1-F780

110/120	4,95 (2)	230 (2)	0,21	F7	LX1-FX110 (1)	3,000
115	4,95 (2)	230 (2)	0,21	FE7	LX1-FX110 (1)	3,000
127	6,1 (2)	280 (2)	0,26	G7	LX1-FX127 (1)	3,000
200/208	15,5 (2)	750 (2)	0,66	L7	LX1-FX200 (1)	3,000
220	19,5 (2)	920 (2)	0,82	M7	LX1-FX220 (1)	3,000
230	19,5 (2)	920 (2)	0,82	P7	LX1-FX220 (1)	3,000
240	19,5 (2)	920 (2)	0,82	U7	LX1-FX220 (1)	3,000
265/277	29,8 (2)	1330 (2)	1,25	W7	LX1-FX280 (1)	3,000
380	60,9 (2)	2780 (2)	2,3	Q7	LX1-FX380 (1)	3,000
400	60,9 (2)	2780 (2)	2,3	V7	LX1-FX380 (1)	3,000
415/480	74,3 (2)	3340 (2)	2,8	N7	LX1-FX415 (1)	3,000
440	74,3 (2)	3340 (2)	2,8	R7	LX1-FX415 (1)	3,000
500	92 (2)	4180 (2)	3,5	S7	LX1-FX500 (1)	3,000

#### Технические характеристики

Среднее потребление энергии при 20 °C для 50 или 60 Гц и  $\cos \varphi = 0,9$ :

- срабатывание: 1900 - 2300 ВА;

- удержание: 44 - 45 ВА.

Кол-во коммутационных циклов в час ( $\theta \leq 55$  °C): 600.

Теплоотдача: 2 x 22 Вт.

Время срабатывания при Uс: включение = 40 - 80 мс, отключение = 130 - 230 мс.

### Катушки для контактора LC1-F800

Напряжение цепи управления Uс	Код напряжения	№ по каталогу выпрямителя	№ по каталогу катушки управления	Масса
В				кг
110/127	FE7	DR5 TE4U	LX4-F8FW	1,650
220/240	P7	DR5 TE4U	LX4-F8MW	1,650
380/440	V7	DR5 TE4S	LX4-F8QW	1,650

#### Технические характеристики

Кол-во коммутационных циклов в час ( $\theta \leq 55$  °C): 600.

Среднее потребление энергии при 20 °C для 50 или 60 Гц и  $\cos \varphi = 0,8$ :

- срабатывание: 1700 ВА;

- удержание: 12 ВА.

Время срабатывания при Uс: включение = 60 - 80 мс, отключение = 160 - 180 мс.

Напряжение цепи управ- ления Uс	Среднее сопротивление при 20 °C ± 10 %	Индуктивность напряжения цепи	Код	№ по каталогу	Масса
В	Ом	Ом	Г		кг

### Катушки для контакторов LC1-F1700 и LC1-F2100

110	5,92	106	0,72	F7	LX1 FK065 (3)	1,150
120	5,92	106	0,72	G7	LX1 FK070 (3)	1,150
220	9,55	260	1,25	M7	LX1 FK110 (3)	1,150
230	9,55	260	1,25	P7	LX1 FK110 (3)	1,150
240	11,5	315	1,50	U7	LX1 FK127 (3)	1,150
277	16,5	420	2,25	W7	LX1 FK140 (3)	1,150
380	29	735	3,75	Q7	LX1 FK200 (3)	1,150
400	29	735	3,75	V7	LX1 FK200 (3)	1,150
415	35,5	915	4,55	N7	LX1 FK220 (3)	1,150
440	35,5	915	4,55	R7	LX1 FK220 (3)	1,150
500	44,5	1160	5,75	S7	LX1 FK240 (3)	1,150

#### Технические характеристики

Среднее потребление энергии при 20 °C для 50 или 60 Гц и  $\cos \varphi = 0,9$ :

- срабатывание: 1600 - 2400 ВА;

- удержание: 29 - 37 ВА.

Кол-во коммутационных циклов в час ( $\theta \leq 55$  °C): 600.

Теплоотдача: 2 x 18 Вт.

Время срабатывания при Uс: включение = 40 - 75 мс, отключение = 100 - 170 мс.

(1) Каталожный номер комплекта из двух идентичных катушек, включаемых последовательно.

(2) Значение для двух катушек, включенных последовательно.

(3) Заказывайте две катушки и соединяйте их последовательно.

# Контакторы TeSys

## Контакторы серий F и B

Катушки постоянного тока

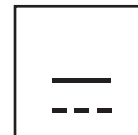

Каталожные номера

Малое потребление в режиме удержания.  
 Кол-во коммутационных циклов в час ( $\theta \leq 55^\circ\text{C}$ ):  $\leq 2400$ .

Напряжение цели управ- ления Uс	Среднее сопротивление при 20 °C ± 10 %	Срабатывание	Удержание	Индуктивность замкнутой цепи	Код напряжения	№ по каталогу	Масса
<b>V</b>	<b>Ом</b>	<b>Ом</b>	<b>Г</b>	<b>Г</b>			<b>кг</b>

### Катушки для контакторов LC1-F115 и LC1-F150

24	1,12	177	11	<b>BD</b>	<b>LX4-FF024</b>	0,430
48	4,52	715	42,7	<b>ED</b>	<b>LX4-FF048</b>	0,430
110	21,7	2940	179	<b>FD</b>	<b>LX4-FF110</b>	0,430
125	26,8	3560	223	<b>GD</b>	<b>LX4-FF125</b>	0,430
220/230	84	11 100	704	<b>MD</b>	<b>LX4-FF220</b>	0,430
250	105	13 000	868	<b>UD</b>	<b>LX4-FF250</b>	0,430
440/460	301	48 200	4000	<b>RD</b>	<b>LX4-FF440</b>	0,430

#### Технические характеристики

Среднее потребление энергии:  
 - срабатывание: 543 - 665 Вт;  
 - удержание: 3,94 - 4,83 Вт.  
 Время срабатывания при Uс: включение = 30 - 40 мс, отключение = 30 - 50 мс.

### Катушки для контакторов LC1-F185 и LC1-F225

24	0,79	169	14,9	<b>BD</b>	<b>LX4-FG024</b>	0,550
48	3,2	662	55,3	<b>ED</b>	<b>LX4-FG048</b>	0,550
110	14,9	2810	241	<b>FD</b>	<b>LX4-FG110</b>	0,550
125	19,	3320	289	<b>GD</b>	<b>LX4-FG125</b>	0,550
220/230	57,7	10 200	890	<b>MD</b>	<b>LX4-FG220</b>	0,550
250	76,	12 400	1140	<b>UD</b>	<b>LX4-FG250</b>	0,550
440/460	223	39 700	4210	<b>RD</b>	<b>LX4-FG440</b>	0,550

#### Технические характеристики

Среднее потребление энергии:  
 - срабатывание: 737 - 902 Вт;  
 - удержание: 4,13 - 5,07 Вт.  
 Время срабатывания при Uс: включение = 30 - 40 мс, отключение = 30 - 50 мс.

### Катушки для контакторов LC1-F185 и LC1-F225

24	0,9	192	26,3	<b>BD</b>	<b>LX4-FH024</b>	0,740
48	3,49	707	92,9	<b>ED</b>	<b>LX4-FH048</b>	0,740
110	16,8	3180	424	<b>FD</b>	<b>LX4-FH110</b>	0,740
125	20,8	3840	530	<b>GD</b>	<b>LX4-FH125</b>	0,740
220/230	65,7	11 500	1590	<b>MD</b>	<b>LX4-FH220</b>	0,740
250	84	13 900	1910	<b>UD</b>	<b>LX4-FH250</b>	0,740
440/460	255	44 000	7570	<b>RD</b>	<b>LX4-FH440</b>	0,740

#### Технические характеристики

Среднее потребление энергии:  
 - срабатывание: 655 - 803 Вт;  
 - удержание: 3,68 - 4,53 Вт.  
 Время срабатывания при Uс: включение = 40 - 50 мс, отключение = 40 - 65 мс.

### Катушки для контактора LC1-F400

48	2,5	558	56	<b>ED</b>	<b>LX4-FJ048</b>	0,970
110	12,7	2660	270	<b>FD</b>	<b>LX4-FJ110</b>	0,970
125	15,8	3130	330	<b>GD</b>	<b>LX4-FJ125</b>	0,970
220	47	8820	910	<b>MD</b>	<b>LX4-FJ220</b>	0,970
250	61	10 500	1200	<b>UD</b>	<b>LX4-FJ250</b>	0,970
440	236	33 750	4435	<b>RD</b>	<b>LX4-FJ440</b>	0,970

#### Технические характеристики

Среднее потребление энергии:  
 - срабатывание: 920 - 1140 Вт;  
 - удержание: 4 - 7,5 Вт.  
 Время срабатывания при Uс: включение = 50 - 60 мс, отключение = 45 - 60 мс.

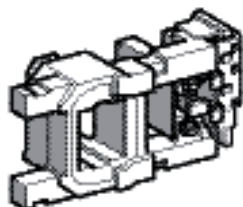

LX4-FF

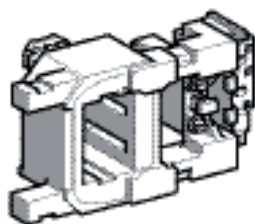

LX4-FH

# Контакторы TeSys

## Контакторы серий F и В

Катушки постоянного тока

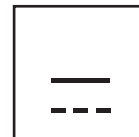

Каталожные номера

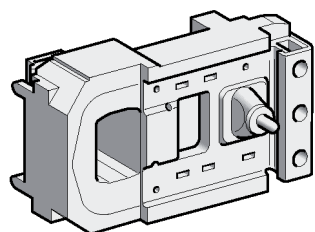

LX4-FK●●●

Малое потребление в режиме удержания.

Напряжение цепи управ- ления Uс	Среднее сопротивление при 20 °C ± 10 % Срабатывание	Удержание	Индуктивность замкнутой цепи	Код напряжения	№ по каталогу	Масса
В	Ом	Ом	Г			кг

### Катушки для контактора LC1-F500

48	2,35	515	67	ED	LX4-FK048	1,080
110	11,5	2450	280	FD	LX4-FK110	1,080
125	15	2930	400	GD	LX4-FK125	1,080
220	44	8150	1080	MD	LX4-FK220	1,080
250	56	9650	1350	UD	LX4-FK250	1,080
440	225	31300	5270	RD	LX4-FK440	1,080

#### Технические характеристики

Среднее потребление энергии:

- срабатывание: 990 - 1220 Вт;

- удержание: 4,5 - 8 Вт.

Кол-во коммутационных циклов в час ( $\theta \leq 55 \text{ }^\circ\text{C}$ ): 2400.

Время срабатывания при Uс: включение = 50 - 60 мс, отключение = 45 - 60 мс.

### Катушки для контакторов LC1-F630

48	1,7	353	40,5	ED	LX4-FL048	1,450
110	8,1	1680	180	FD	LX4-FL110	1,450
125	10	2110	230	GD	LX4-FL125	1,450
220	31	5160	650	MD	LX4-FL220	1,450
250	38	6080	815	UD	LX4-FL250	1,450
440	152	23120	2910	RD	LX4-FL440	1,450

#### Технические характеристики

Среднее потребление энергии:

- срабатывание: 1420 - 1920 Вт;

- удержание: 6,5 - 12,5 Вт.

Кол-во коммутационных циклов в час ( $\theta \leq 55 \text{ }^\circ\text{C}$ ): 1200.

Время срабатывания при Uс: включение = 60 - 70 мс, отключение = 40 - 50 мс.

### Катушки для контакторов LC1-F780

110	6,1 (2)	280 (2)	0,26	FD	LX4-FX110 (1)	3,000
125	7,7 (2)	410 (2)	0,33	GD	LX4-FX125 (1)	3,000
220	24,6 (2)	1100 (2)	1	MD	LX4-FX220 (1)	3,000
250	29,8 (2)	1330 (2)	1,25	UD	LX4-FX250 (1)	3,000
440	92 (2)	4180 (2)	3,5	RD	LX4-FX440 (1)	3,000

#### Технические характеристики

Среднее потребление энергии:

- срабатывание: 1960 - 2420 Вт;

- удержание: 42 - 52 Вт.

Кол-во коммутационных циклов в час ( $\theta \leq 55 \text{ }^\circ\text{C}$ ): 600.

Время срабатывания при Uс: включение = 70 - 80 мс, отключение = 100 - 130 мс.

### Катушки для контактора LC1-F800

110/127	-	-	-	FW	LX4-F8FW	1,650
220/240	-	-	-	MW	LX4-F8MW	1,650
380/440	-	-	-	QW	LX4-F8QW	1,650

#### Технические характеристики

Теплоотдача

Время срабатывания при Uс: включение = 40 - 80 мс, отключение = 20 - 40 мс.

### Катушки для контакторов LC1-F630

48	1,7	353	40,5	ED	LX4-FL048	1,450
110	8,1	1680	180	FD	LX4-FL110	1,450
125	10	2110	230	GD	LX4-FL125	1,450
220	31	5160	650	MD	LX4-FL220	1,450
250	38	6080	815	UD	LX4-FL250	1,450
440	152	23120	2910	RD	LX4-FL440	1,450

#### Технические характеристики

Среднее потребление энергии:

- срабатывание: 2000 - 2200 Вт;

- удержание: 8 - 10 Вт.

Кол-во коммутационных циклов в час ( $\theta \leq 55 \text{ }^\circ\text{C}$ ): 600.

Время срабатывания при Uс: включение = 50 - 60 мс, отключение = 45 - 60 мс.

(1) Каталожный номер комплекта из двух идентичных катушек, включаемых последовательно.

(2) Значение для двух катушек, включенных последовательно.

# Контакторы TeSys

## Контакторы серий F и В

Катушки для специального применения (1)



Каталожные номера

Малое потребление в режиме удержания.

Высокая устойчивость к внезапному падению напряжения.

Устойчивость к кратковременным перерывам (питания от сети переменного тока или контактной цепи). Применяется в сетях с гармониками, порядок которых  $\leq 7$ .

Напряжение цепи управления U <sub>c</sub>	Среднее сопротивление при 20 °C ± 10 %	Индуктивность замкнутой цепи	Код напряжения	№ по каталогу	Масса
В	Ом	Ом	Г		кг

### Катушки для контакторов LC1-F115 и LC1-F150

48	3,03	80,2	0,3	E7	LX9-FF048	0,430
110	14,8	579	2,08	F7	LX9-FF110	0,430
115	14,8	579	2,08	FE7	LX9-FF110	0,430
120/127	19	746	2,65	G7	LX9-FF127	0,430
208	45	1788	5,95	L7	LX9-FF200	0,430
220	59,4	2190	7,7	M7	LX9-FF220	0,430
230	59,4	2190	7,7	P7	LX9-FF220	0,430
240	73,5	2750	9,68	U7	LX9-FF240	0,430
380	173	6540	23	Q7	LX9-FF380	0,430
400	173	6540	23	V7	LX9-FF380	0,430
415	218	8460	30	N7	LX9-FF415	0,430
440	218	8460	30	R7	LX9-FF415	0,430
500	262	10300	36	S7	LX9-FF500	0,430

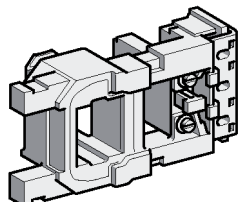

LX9-FF●●●

#### Технические характеристики

Среднее потребление энергии при 20 °C:

- срабатывание: 690 - 855 ВА;

- удержание: 6,6 - 8,1 ВА.

Теплоотдача: 5,9 - 7,2 Вт.

Кол-во коммутационных циклов в час ( $\theta \leq 55$  °C): < 2400.

Время срабатывания при U<sub>c</sub>: включение = 35 мс, отключение = 130 мс.

### Катушки для контакторов LC1-F185 и LC1-F225

48	2,2	60	0,23	E7	LX9-FG048	0,550
110	10,4	411	1,46	F7	LX9-FG110	0,550
115	10,4	411	1,46	FE7	LX9-FG110	0,550
120/127	13	520	1,85	G7	LX9-FG127	0,550
208	33	1339	4,9	L7	LX9-FG200	0,550
220	42,1	1680	5,84	M7	LX9-FG220	0,550
230	42,1	1680	5,84	P7	LX9-FG220	0,550
240	50,6	2060	7,22	U7	LX9-FG240	0,550
380	128	4730	16,4	Q7	LX9-FG380	0,550
400	128	4730	16,4	V7	LX9-FG380	0,550
415	157	5930	20,6	N7	LX9-FG415	0,550
440	157	5930	20,6	R7	LX9-FG415	0,550
500	194	7550	26,3	S7	LX9-FG500	0,550

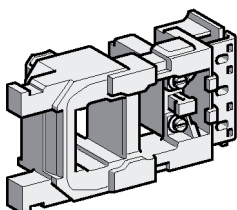

LX9-FG●●●

#### Технические характеристики

Среднее потребление энергии при 20 °C:

- срабатывание: 950 - 1180 ВА;

- удержание: 6,5 - 12,5 ВА.

Теплоотдача: 8 - 9,8 Вт.

Кол-во коммутационных циклов в час ( $\theta \leq 55$  °C): < 2400.

Время срабатывания при U<sub>c</sub>: включение = 35 мс, отключение = 130 мс.

### Катушки для контакторов LC1-F265 и LC1-F330

48	2,96	72	(2)	-	LX9-FH0482	0,750
110/115	18,7	415	(2)	-	LX9-FH1102	0,750
120/127	22,9	156	(2)	-	LX9-FH1272	0,750
220/230	71,6	1621	(2)	-	LX9-FH2202	0,750
240	88	1968	(2)	-	LX9-FH2402	0,750
380/415	222	5075	(2)	-	LX9-FH3802	0,750
500	345	7990	(2)	-	LX9-FH5002	0,750

#### Технические характеристики

Среднее потребление энергии при 20 °C:

- срабатывание: 560 - 660 ВА;

- удержание: 8 - 10 ВА.

Теплоотдача: 8,4 - 10,4 Вт.

Кол-во коммутационных циклов в час ( $\theta \leq 55$  °C): < 3600.

Время срабатывания при U<sub>c</sub>: включение = 45 мс, отключение = 25 мс.

(1) Примеры применения: подъем грузов (толчковый режим, высокие рабочие параметры). Переключение источника питания (при нестабильном питании). Эти катушки специально предназначены для использования при повышенных рабочих температурах (при монтаже в вентилируемых помещениях, ячейках и т.д.).

(2) За информацией обращайтесь в «Шнейдер Электрик».

# Контакторы TeSys

## Контакторы серий F и В

Катушки для специального применения (1)



Каталожные номера

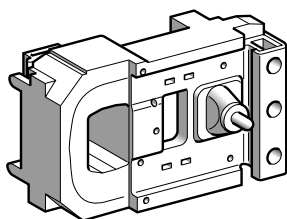

LX9-F●●●

Катушки с малым временем коммутации (при Uс):  
 - включение: 60 мс;  
 - отключение: 50 мс (~ ток); 20 мс (--- ток).

Катушки с высокой частотой коммутации ( $\theta \leq 70^\circ\text{C}$ ):  
 - 3600 коммутационных циклов в час;  
 - 1800 – для LC1-F630.

Катушки с малым потреблением в режиме удержания

Напряжение цепи управ- ления Uс	Среднее сопротивление при 20°C ± 10%		Индуктивность замкнутой цепи	Выпрямитель № по каталогу (1)	Катушка № по каталогу	Масса
	Срабатывание	Удержание				
<b>В</b>	<b>Ом</b>	<b>Ом</b>	<b>Г</b>			<b>кг</b>

### Катушки для контактора LC1-F400

<b>48</b>	4,03	43	0,22	<b>DR5-TF4V</b>	<b>LX9-FJ917</b>	0,970
<b>110</b>	25,7	246	1,3	<b>DR5-TE4U</b>	<b>LX9-FJ925</b>	0,970
<b>127</b>	32,3	302	1,7	<b>DR5-TE4U</b>	<b>LX9-FJ926</b>	0,970
<b>220/230</b>	99,5	919	5	<b>DR5-TE4U</b>	<b>LX9-FJ931</b>	0,970
<b>380/415</b>	311	3011	15	<b>DR5-TE4S</b>	<b>LX9-FJ936</b>	0,970
<b>440</b>	386	3690	19	<b>DR5-TE4S</b>	<b>LX9-FJ937</b>	0,970
<b>500</b>	478	4380	23	<b>DR5-TE4S</b>	<b>LX9-FJ938</b>	0,970

#### Технические характеристики

Среднее потребление энергии:  
 - срабатывание: 500 ВА;  
 - удержание: 23 ВА.  
 Теплоотдача: 11,4 - 13,9 Вт.

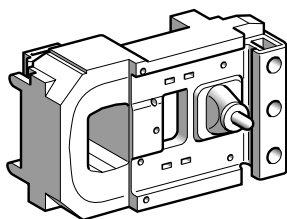

LX9-FK●●●

### Катушки для контактора LC1-F500

<b>48</b>	3,73	30,7	0,18	<b>DR5-TF4V</b>	<b>LX9-FK917</b>	1,080
<b>110</b>	24	204	1,1	<b>DR5-TE4U</b>	<b>LX9-FK925</b>	1,080
<b>127</b>	29,8	250	1,4	<b>DR5-TE4U</b>	<b>LX9-FK926</b>	1,080
<b>220/230</b>	89,9	770	4	<b>DR5-TE4U</b>	<b>LX9-FK931</b>	1,080
<b>380/415</b>	274	2075	12	<b>DR5-TE4S</b>	<b>LX9-FK936</b>	1,080
<b>440</b>	361	3060	16	<b>DR5-TE4S</b>	<b>LX9-FK937</b>	1,080
<b>500</b>	448	3750	19	<b>DR5-TE4S</b>	<b>LX9-FK938</b>	1,080

#### Технические характеристики

Среднее потребление энергии:  
 - срабатывание: 550 ВА;  
 - удержание: 31 ВА.  
 Теплоотдача: 15 - 18,3 Вт.

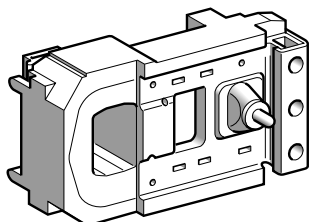

LX9-FL●●●

### Катушки для контактора LC1-F630

<b>48</b>	2,81	20,8	0,17	<b>DR5-TF4V</b>	<b>LX9-FL917</b>	1,450
<b>110</b>	13,5	114	0,77	<b>DR5-TE4U</b>	<b>LX9-FL924</b>	1,450
<b>127</b>	20,8	167	1,2	<b>DR5-TE4U</b>	<b>LX9-FL926</b>	1,450
<b>220</b>	52	425	2,9	<b>DR5-TE4U</b>	<b>LX9-FL930</b>	1,450
<b>220/240</b>	64,5	518	3,6	<b>DR5-TE4U</b>	<b>LX9-FL931</b>	1,450
<b>380/400</b>	163	1360	8,8	<b>DR5-TE4S</b>	<b>LX9-FL935</b>	1,450
<b>415/440</b>	204	1670	11	<b>DR5-TE4S</b>	<b>LX9-FL936</b>	1,450
<b>500</b>	312	2510	17	<b>DR5-TE4S</b>	<b>LX9-FL938</b>	1,450

#### Технические характеристики

Среднее потребление энергии:  
 - срабатывание: 830 ВА;  
 - удержание: 47 ВА.  
 Теплоотдача: 22,8 - 27,8 Вт.

(1) Выпрямитель заказывается отдельно (масса = 0,100 кг).

# Контакторы TeSys

## Контакторы серий F и B

Катушки для специального применения

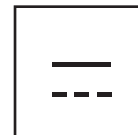

Каталожные номера

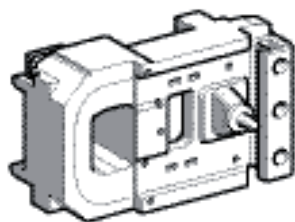

LX9-FJ●●●

Катушки с малым временем коммутации (при Uс):  
 - включение: 60 мс;  
 - отключение: 20 мс.

Катушки с высокой частотой коммутации ( $\theta \leq 70$  °C):  
 - 3600 коммутационных циклов в час;  
 - 1800 – для LC1-F630.

Катушки с малым потреблением в режиме удержания.

Напряжение цепи управ- ления Uс	Среднее сопротивление при 20 °C ± 10 %		Индуктивность замкнутой цепи	Резистор (1)		Катушка № по каталогу	Масса
	Срабатывание	Удержание		Необход. кол-во	№ по каталогу		
<b>В</b>	<b>Ом</b>	<b>Ом</b>	<b>Г</b>				<b>кг</b>

### Катушки для контактора LC1-F400

<b>48</b>	5,11	99	0,27	1	<b>DR2-SC0047</b>	<b>LX9-FJ918</b>	0,970
<b>110</b>	32,3	632	1,7	1	<b>DR2-SC0330</b>	<b>LX9-FJ926</b>	0,970
<b>125</b>	39,4	760	2	1	<b>DR2-SC0390</b>	<b>LX9-FJ927</b>	0,970
<b>220</b>	123	2320	6,1	1	<b>DR2-SC1200</b>	<b>LX9-FJ932</b>	0,970
<b>440/460</b>	478	9080	23	1	<b>DR2-SC4700</b>	<b>LX9-FJ938</b>	0,970

#### Технические характеристики

Среднее потребление энергии:

- срабатывание: 430 Вт;
- удержание: 22 Вт.

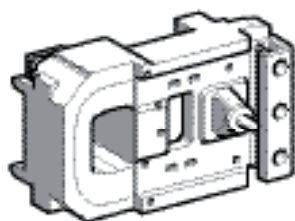

LX9-FK●●●

### Катушки для контактора LC1-F500

<b>48</b>	4,67	76,7	0,22	1	<b>DR2-SC0039</b>	<b>LX9-FK918</b>	1,080
<b>110</b>	29,8	470	1,4	1	<b>DR2-SC0220</b>	<b>LX9-FK926</b>	1,080
<b>125</b>	37,4	637	1,7	1	<b>DR2-SC0330</b>	<b>LX9-FK927</b>	1,080
<b>220</b>	115	1935	5,1	1	<b>DR2-SC1000</b>	<b>LX9-FK932</b>	1,080
<b>440/460</b>	448	7050	19	1	<b>DR2-SC3300</b>	<b>LX9-FK938</b>	1,080

#### Технические характеристики

Среднее потребление энергии:

- срабатывание: 470 Вт;
- удержание: 29 Вт.

### Катушки для контактора LC1-F630

<b>48</b>	3,43	52,9	0,20	2	<b>DR2-SC0047</b>	<b>LX9-FL918</b>	1,450
<b>110</b>	17,2	272	0,98	2	<b>DR2-SC0270</b>	<b>LX9-FL925</b>	1,450
<b>125</b>	20,8	333	1,2	2	<b>DR2-SC0330</b>	<b>LX9-FL926</b>	1,450
<b>220</b>	64,5	1018	3,6	2	<b>DR2-SC1000</b>	<b>LX9-FL931</b>	1,450
<b>440/460</b>	260	4010	14	2	<b>DR2-SC3900</b>	<b>LX9-FL937</b>	1,450

#### Технические характеристики

Среднее потребление энергии:

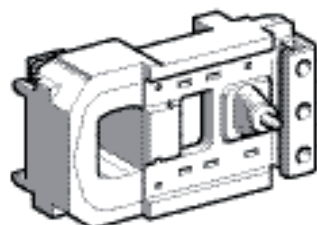

- срабатывание: 733 Вт;
- удержание: 48 Вт.

(1) Резистор заказывается отдельно (масса = 0,030 кг).



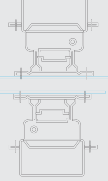

LX9-FL●●●



Условия эксплуатации				LC1 F115	LC1 F150	LC1 F185
Тип	Номинальное напряжение изоляции (Ui)	В соответствии с МЭК 60947-4-1	<b>В</b>	1000	1000	1000
		В соответствии с VDE 0110, группа C	<b>В</b>	1500	1500	1500
Номинальное импульсное напряжение (Uimp)	Катушка не присоединена к силовой цепи		<b>кВ</b>	8	8	8
Соответствие нормам				EN 60947-1, EN 60947-4-1, МЭК 60947-1, МЭК 60947-4-1, JEM 1038		
Сертификация				CSA, UL, BV, GL, DNV, RINA, RMROS, LROS, CCC		
Степень защиты	В соответствии с МЭК 60529			IP 20, передняя, с кожухами LA9F		
	В соответствии с VDE 0106			Защита от прямого контакта при помощи кожухов LA9F		
Защищенное исполнение	Стандартное исполнение			"TH"		
Температура окружающей среды	При хранении		<b>°C</b>	От -60 до +80		
	При работе		<b>°C</b>	От -5 до +55		
	Permissible at Uc (1)		<b>°C</b>	От -40 до +70		
Максимальная рабочая высота	Без ухудшения параметров		<b>м</b>	3000		
Рабочее положение	Без ухудшения параметров			 <p>Не используется с LC1 F780, F1700 и F2100</p>		
	С ухудшением параметров			 <p>Применяются следующие понижающие коэффициенты: 0,75 для напряжения срабатывания, 0,9 для напряжения отпускания и 0,8 для номинального тока по категории AC1</p> <p>Применяются следующие понижающие коэффициенты: 0,75 для напряжения срабатывания, 0,9 для напряжения отпускания и 0,8 для номинального тока по категории AC1</p>		
	Запрещенная установка					
Ударопрочность (2) (1/2 синусоиды, 11 мс)	Контактор разомкнут			9 gn	9 gn	7 gn
	Контактор замкнут			15 gn	15 gn	15 gn
Виброустойчивость (2) 5 - 300 Гц	Контактор разомкнут			2 gn	2 gn	2 gn
	Контактор замкнут			6 gn	6 gn	5 gn

(1) В этих условиях для контакторов размеров F115 F225 рекомендуется использовать катушки LX9F.

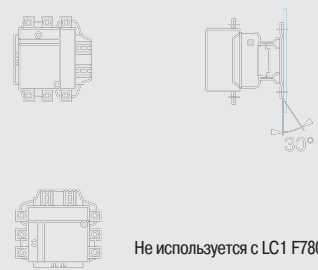
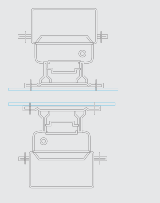
(2) В наименее благоприятном направлении, без изменения состояния контакта (катушка при Uc). Для условий, требующих гораздо большую устойчивость к механическому удару, рекомендуется использовать удароустойчивые контакторы. За информацией обращайтесь в «Шнейдер Электрик».

LC1 F225	LC1 F265	LC1 F330	LC1 F400	LC1 F500	LC1 F630	LC1 F780	LC1 F800	LC1 F1700	LC1 F2100	
1000	1000	1000	1000	1000	1000	1000	1000	1000	1000	
1500	1500	1500	1500	1500	1500	1500	1500	1500	1500	
8	8	8	8	8	8	8	8	8	8	
EN 60947-1, EN 60947-4-1, МЭК 60947-1, МЭК 60947-4-1, JEM 1038										
CSA, UL, BV, GL, DNV, RINA, RMROS, LROS, CCC							UL, CSA, GL, LROS	UL, CSA, CCC (pending)		
IP 20, передняя, с кожухами LA9F									-	
Защита от прямого контакта при помощи кожухов LA9F									-	
"TH"										
От -60 до +80							-60 - +80	-60 - +80		
От -5 до +55							-5 - +55	-5 - +40		
От -40 до +70							-5 - +55	-40 - +60		
3000										
 <p>Не используется с LC1 F780, F1700 и F2100</p>										
 <p>Применяются следующие понижающие коэффициенты: 0,75 для напряжения срабатывания, 0,9 для напряжения отпускания и 0,8 для номинального тока по категории AC1</p> <p>Применяются следующие понижающие коэффициенты: 0,75 для напряжения срабатывания, 0,9 для напряжения отпускания и 0,8 для номинального тока по категории AC1</p> <p>In either case: neither the making and breaking capacities nor the electrical and mechanical durabilities can be assured</p>							Не может быть использован			
										
7 gn	6 gn	6 gn	6 gn	9 gn	6 gn	5 gn	6 gn	6 gn	6 gn	
15 gn	15 gn	15 gn	15 gn	15 gn	15 gn	15 gn	15 gn	15 gn	15 gn	
2 gn	2 gn	2 gn	1.5 gn	2 gn	2 gn	2.5 gn	2 gn	2 gn	2 gn	
5 gn	5 gn	5 gn	5 gn	4 gn	4 gn	5.5 gn	4 gn	4 gn	4 gn	

Технические характеристики полюсов						
Тип			LC1 F115	LC1 F150	LC1 F185	
Количество полюсов			3 или 4	3 или 4	3 или 4	
Номинальный ток (Ie)(Ue ≤ 440 В)	In AC-3, θ ≤ 55 °C	<b>A</b>	115	150	185	
	In AC-1, θ ≤ 40 °C	<b>A</b>	200	250	275	
Номинальное напряжение (Ue)	До	<b>B</b>	1000	1000	1000	
Предельная частота	Рабочего тока (1)	<b>Гц</b>	16 <sup>2/3</sup> - 200	16 <sup>2/3</sup> - 200	16 <sup>2/3</sup> - 200	
Ток термической стойкости	θ ≤ 40 °C	<b>A</b>	200	250	275	
Номинальная включающая способность	I rms в соответствии МЭК 60947-4-1	<b>A</b>	Ток включения: 10 x I по AC3 или 12 x I по AC4			
Номинальная отключающая способность	I rms в соответствии МЭК 60947-4-1	<b>A</b>	Токи включения и отключения: 8 x I по AC3 или 10 x I in AC-4			
Допустимая номинальная кратковременная нагрузка из холодного состояния, при отсутствии протекания тока в предыдущие 60 минут при θ ≤ 40 °C	Для 10 с	<b>A</b>	1100	1200	1500	
	Для 30 с	<b>A</b>	640	700	920	
	Для 1 мин	<b>A</b>	520	600	740	
	Для 3 мин	<b>A</b>	400	450	500	
	Для 10 мин	<b>A</b>	320	350	400	
Защита от коротких замыканий при помощи предохранителей U ≤ 440 В	Цепь электродвигателя (тип aM)	<b>A</b>	125	160	200	
	С термореле перегрузки (тип gG)	<b>A</b>	200	200	315	
	Предохранители gG	<b>A</b>	200	250	315	
Среднее полное сопротивление полюса	При Ith и 50 Гц	<b>МОм</b>	0.37	0.35	0.33	
Рассеяние мощности по каждому полюсу для вышеуказанных токов	AC-3	<b>Вт</b>	5	8	12	
	AC-1	<b>Вт</b>	15	22	25	
Присоединение	Шина	Количество шин	Максимальное сечение			
		Размер шины	<b>мм</b>	20 x 3	25 x 3	25 x 3
	Провод с наконечником		<b>мм<sup>2</sup></b>	95	120	150
		Провод с разъемом		<b>мм<sup>2</sup></b>	95	120
	Диаметр винта		<b>мм</b>	∅ 6	∅ 8	∅ 8
Момент затяжки	Присоединение силовой цепи	<b>Н·м</b>	10	18	18	

(1) Синусоида без помех. При значениях выше этих величин, за информацией обращайтесь в «Шнейдер Электрик».

LC1 F225	LC1 F265	LC1 F330	LC1 F400	LC1 F500	LC1 F630	LC1 F780	LC1 F800	LC1 F1700	LC1 F2100
3 или 4	3 или 4	3 или 4	2, 3 или 4	2, 3 или 4	2, 3 или 4	3 или 4	3	3	3
225	265	330	400	500	630	780	800	–	–
315	350	400	500	700	1000   1250	1600	1000	1700	2100 (2)
1000	1000	1000	1000	1000	1000	1000	1000	1000	1000
16 <sup>2/3</sup> - 200	16 <sup>2/3</sup> - 200	16 <sup>2/3</sup> - 200	16 <sup>2/3</sup> - 200	16 <sup>2/3</sup> - 200	16 <sup>2/3</sup> - 200	16 <sup>2/3</sup> - 200	16 <sup>2/3</sup> - 200	16 <sup>2/3</sup> - 200	16 <sup>2/3</sup> - 200
315	350	400	500	700	1000   1250	1600	1000	1700	2100 (2)
Ток включения: 10 x I in AC-3 или 12 x I in AC-4								Ток включения: 1.5 x I по AC-1	
Ток включения и отключения: 8 x I in AC-3 или 10 x I in AC-4								Ток включения и отключения: 1.5 x I по AC-1	
1800	2200	2650	3600	4200	5050	6250	5500	–	–
1000	1230	1800	2400	3200	4400	5600	4600	–	–
850	950	1300	1700	2400	3400	4600	3600	–	–
560	620	900	1200	1500	2200	3000	2600	–	–
440	480	750	1000	1200	1600	2200	1700	–	–
250	315	400	400	500	630	800	800	–	–
315	500	500	630	800	800	1000	1000	–	–
315	400	500	500	800	1000	2 x 800 (3)	1000	2 x 800 (3)	2 x 1000 (3)
0.32	0.3	0.28	0.26	0.18	0.12	0.10	0.12	0.10	0.10
16	21	31	42	45	48	60	77	–	–
32	37	44	65	88	120	250	120	200	200
2	2	2	2	2	2   3	2	2	3	4
32 x 4	32 x 4	30 x 5	30 x 5	40 x 5	60 x 5   60 x 5	100 x 5	60 x 5	100 x 5	100 x 5
185	240	240	2 x 150	2 x 240	–	–	–	–	–
185	240	–	–	–	–	–	–	–	–
∅10	∅10	∅10	∅10	∅10	∅12	2 x ∅12	∅12	∅12 (∅10 с коннектором LA9 F2100)	
35	35	35	35	35	58	58	58	58 (35 с коннектором LA9 F2100)	

Технические характеристики цепи управления с катушкой LX1 или LX8							
Тип			LC1 F115	LC1 F150	LC1 F185		
Номинальное напряжение цепи управления (Uc)	50 или 60 Гц	<b>В</b>	24 - 1000				
Пределы напряжения цепи управления ( $\theta \leq 55^\circ\text{C}$ )	Катушка 50 или 60 Гц	Срабатывание	0.85 - 1.1 Uc				
		Отпускание	0.35 - 0.55 Uc				
	Катушка 40 - 400 Гц	Срабатывание	–				
		Отпускание	–				
Среднее потребление при 20 °C и при Uc	~ 50 Гц	Срабатывание	Катушка 50 Гц	<b>ВА</b>	550	550	805
			Катушка 40 - 400 Гц	<b>ВА</b>	–	–	–
			Cos φ		0.3	0.3	0.3
	Удержание	Катушка 50 Гц	Катушка 50 Гц	<b>ВА</b>	45	45	55
			Катушка 40 - 400 Гц	<b>ВА</b>	–	–	–
			Cos φ		0.3	0.3	0.3
	~ 60 Гц	Срабатывание	60 Гц coil	<b>ВА</b>	660	660	970
			Катушка 40 - 400 Гц	<b>ВА</b>	–	–	–
			Cos φ		0.3	0.3	0.3
		Удержание	60 Гц coil	<b>ВА</b>	55	55	66
			Катушка 40 - 400 Гц	<b>ВА</b>	–	–	–
			Cos φ		0.3	0.3	0.3
	Теплоотдача		<b>Вт</b>	12 - 16	12 - 16	18 - 24	
	Время срабатывания (1)	Замыкание	<b>мс</b>	23 - 35	23 - 35	20 - 35	
		Размыкание	<b>мс</b>	5 - 15	5 - 15	7 - 15	
	Механическая износостойкость при Uc		<b>Млн. ком. циклов</b>	10	10	10	
Макс. частота коммутации при температуре окр. среды $\leq 55^\circ\text{C}$		<b>Ком. циклы/час</b>	2400	2400	2400		
Присоединение	Гибкий провод без наконечника	1 или 2 проводника	<b>мм<sup>2</sup></b>	Мин./макс. сечение 1/4	1/4	1/4	
		Гибкий провод с наконечником	1 проводник 2 проводника	<b>мм<sup>2</sup></b>	1/4 1/2.5	1/4 1/2.5	1/4 1/2.5
	Жесткий провод без наконечника	1 или 2 проводника	<b>мм<sup>2</sup></b>	1/4	1/4	1/4	
Момент затяжки		<b>Н·м</b>	1.2	1.2	1.2		
Механическое расцепление	По своим характеристикам контакты LC1F не могут быть оснащены дополнительными модулями механических расцепителей LA6DK. Для выполнения подобной операции рекомендуется использовать контакты с магнитной защелкой CR1F.						

(1) Время замыкания измеряется с момента подачи напряжения на катушку до начала замыкания главных полюсов.  
Время размыкания измеряется с момента снятия напряжения с катушки до размыкания главных полюсов.  
(2) Control circuit characteristics with LX1 coil.

LC1 F225	LC1 F265	LC1 F330	LC1 F400	LC1 F500	LC1 F630	LC1 F780	LC1 F800	LC1 F1700	LC1 F2100
24 - 1000			48 - 1000		48 - 1000	110 - 500	110 - 400	110 - 500 (2)	110 - 500 (2)
0.85 - 1.1 Uc	–								
0.35 - 0.55 Uc	–								
–	0.85 - 1.1 Uc		0.85 - 1.1 Uc		0.85 - 1.1 Uc	0.85 - 1.1 Uc	0.85 - 1.1 Uc	0.85 - 1.1 Uc	0.85 - 1.1 Uc
–	0.35 - 0.55 Uc		0.3 - 0.5 Uc		0.25 - 0.5 Uc	0.2 - 0.4 Uc	0.3 - 0.5 Uc	0.3 - 0.5 Uc	0.3 - 0.5 Uc
805	–	–	–	–	–	–	–	–	–
–	650	650	1075	1100	1650	2100	1700	2200	2200
0.3	0.9	0.9	0.9	0.9	0.9	0.9	0.9	0.9	0.9
55	–	–	–	–	–	–	–	–	–
–	10	10	15	18	22	50	12	36	36
0.3	0.9	0.9	0.9	0.9	0.9	0.9	–	0.9	0.9
970	–	–	–	–	–	–	–	–	–
–	650	650	1075	1100	1650	2100	1700	2200	2200
0.3	0.9	0.9	0.9	0.9	0.9	0.9	0.9	0.9	0.9
66	–	–	–	–	–	–	–	–	–
–	10	10	15	18	22	50	12	36	36
0.3	0.9	0.9	0.9	0.9	0.9	0.9	–	0.9	0.9
18 - 24	8	8	14	18	20	2 x 22	25	2 x 18	2 x 18
20 - 35	40 - 65	40 - 65	40 - 75	40 - 75	40 - 80	40 - 80	60 - 80	40 - 75	40 - 75
7 - 15	100 - 170	100 - 170	100 - 170	100 - 170	100 - 200	130 - 230	150 - 180	100 - 170	100 - 170
10	10	10	10	10	5	5	5	5	5
2400	2400	2400	2400	2400	1200	600	600	600	600
Мин./макс. сечение									
1/4	1/4	1/4	1/4	1/4	1/4	1/4	1/4	1/4	1/4
1/4	1/4	1/4	1/4	1/4	1/4	1/4	1/4	1/4	1/4
1/2.5	1/2.5	1/2.5	1/2.5	1/2.5	1/2.5	1/2.5	1/2.5	1/2.5	1/2.5
1/4	1/4	1/4	1/4	1/4	1/4	1/4	1/4	1/4	1/4
1.2	1.2	1.2	1.2	1.2	1.2	1.2	1.2	1.2	1.2
По своим характеристикам контакторы LC1F не могут быть оснащены дополнительными модулями механических расцепителей LA6DK. Для выполнения подобной операции рекомендуется использовать контакторы с магнитной защелкой CR1F.									

Технические характеристики цепи управления с катушкой LX4 или LX8						
Тип			LC1 F115	LC1 F150	LC1 F185	
Номинальное напряжение цепи управления (U <sub>c</sub> )	---	<b>В</b>	24 - 460	24 - 460	24 - 460	
Пределы напряжения цепи управления (θ ≤ 55 °С)	Срабатывание		0.85 - 1.1 U <sub>c</sub>	0.85 - 1.1 U <sub>c</sub>	0.85 - 1.1 U <sub>c</sub>	
	Отпускание		0.15 - 0.2 U <sub>c</sub>	0.15 - 0.2 U <sub>c</sub>	0.15 - 0.2 U <sub>c</sub>	
Среднее потребление при 20 °С и при U <sub>c</sub>	Срабатывание	<b>Вт</b>	560	560	800	
		Удержание	<b>Вт</b>	4.5	4.5	5
Среднее время срабатывания при U <sub>c</sub> (1)	Замыкание	<b>мс</b>	30 - 40	30 - 40	30 - 40	
	Размыкание	<b>мс</b>	30 - 50	30 - 50	30 - 50	
			<b>Примечание:</b> время горения дуги зависит от цепи, включаемой полюсами. При обычном трехфазном применении время горения дуги менее 10 мс. Нагрузка отключается от питания через промежуток времени, равный сумме времени отключения и времени дуги.			
Механическая износостойкость при U <sub>c</sub>		<b>Млн ком. циклов</b>	10	10	10	
Макс. частота коммутации при температуре окр. среды ≤ 55 °С		<b>Ком. циклы/час</b>	2400	2400	2400	
Присоединение	Гибкий провод без наконечника	1 проводник	<b>мм<sup>2</sup></b>	Мин./макс. сечение 1/4	1/4	1/4
		2 проводника	<b>мм<sup>2</sup></b>	1/4	1/4	1/4
	Гибкий провод с наконечником	1 проводник	<b>мм<sup>2</sup></b>	1/4	1/4	1/4
		2 проводника	<b>мм<sup>2</sup></b>	1/2.5	1/2.5	1/2.5
	Жесткий провод без наконечника	1 проводник	<b>мм<sup>2</sup></b>	1/4	1/4	1/4
		2 проводника	<b>мм<sup>2</sup></b>	1/4	1/4	1/4
Момент затяжки		<b>Н·м</b>	1.2	1.2	1.2	
Механическое расцепление	По своим характеристикам контакторы LC1F не могут быть оснащены дополнительными модулями механических расцепителей LA6DK. Для выполнения подобной операции рекомендуется использовать контакторы с магнитной защелкой CR1F.					

(1) Время срабатывания зависит от типа электромагнита контактора и от способа управления им.  
Время замыкания измеряется с момента подачи напряжения на катушку до начала замыкания главных полюсов.  
Время размыкания измеряется с момента снятия напряжения с катушки до размыкания главных полюсов

LC1 F225	LC1 F265	LC1 F330	LC1 F400	LC1 F500	LC1 F630	LC1 F780	LC1 F800	LC1 F1700	LC1 F2100
24 - 460	24 - 460	24 - 460	48 - 440	48 - 440	48 - 440	110 - 440	110 - 400	110 - 440	110 - 440
0.85 - 1.1 Uc	0.85 - 1.1 Uc	0.85 - 1.1 Uc	0.85 - 1.1 Uc	0.85 - 1.1 Uc	0.85 - 1.1 Uc	0.85 - 1.1 Uc	0.85 - 1.1 Uc	0.85 - 1.1 Uc	0.85 - 1.1 Uc
0.15 - 0.2 Uc	0.15 - 0.2 Uc	0.15 - 0.2 Uc	0.2 - 0.35 Uc	0.2 - 0.35 Uc	0.2 - 0.35 Uc	0.2 - 0.4 Uc	0.3 - 0.5 Uc	0.2 - 0.35 Uc	0.2 - 0.35 Uc
800	750	750	1000	1100	1600	2 x 1000	1900	2100	2100
5	5	5	6	6	9	2 x 21	12	10	10
30 - 40	40 - 50	40 - 50	50 - 60	50 - 60	60 - 70	70 - 80	60 - 80	50 - 60	50 - 60
30 - 50	40 - 65	40 - 65	45 - 60	45 - 60	40 - 50	100 - 130	40 - 50	45 - 60	45 - 60
<b>Примечание:</b> время горения дуги зависит от цепи, включаемой полюсами. При обычном трехфазном применении время горения дуги менее 10 мс. Нагрузка отключается от питания через промежуток времени, равный сумме времени отключения и времени дуги.									
10	10	10	10	10	5	5	5	5	5
2400	2400	2400	2400	2400	1200	600	600	600	600
Мин./макс. сечение									
1/4	1/4	1/4	1/4	1/4	1/4	1/4	1/4	1/4	1/4
1/4	1/4	1/4	1/4	1/4	1/4	1/4	1/4	1/4	1/4
1/4	1/4	1/4	1/4	1/4	1/4	1/4	1/4	1/4	1/4
1/2.5	1/2.5	1/2.5	1/2.5	1/2.5	1/2.5	1/2.5	1/2.5	1/2.5	1/2.5
1/4	1/4	1/4	1/4	1/4	1/4	1/4	1/4	1/4	1/4
1/4	1/4	1/4	1/4	1/4	1/4	1/4	1/4	1/4	1/4
1.2	1.2	1.2	1.2	1.2	1.2	1.2	1.2	1.2	1.2



LC1-F115 - F330

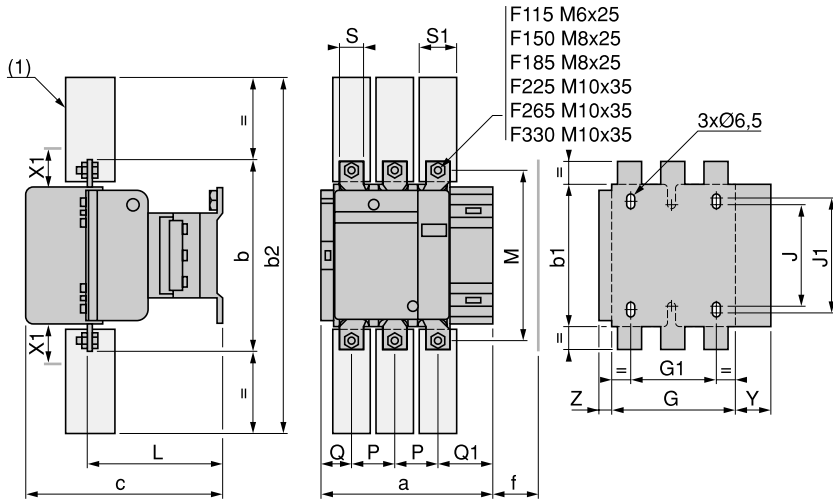

X1 (мм) = минимальное расстояние между токоведущими частями в зависимости от номинального напряжения и отключающей способности.

LC1- 200 - 500 В 600 - 1000 В

<b>F115, F150</b>	10	15
<b>F185</b>	10	15
<b>F225, F265</b>	10	15
<b>F330</b>	10	15

(1) Защитный кожух силовой клеммы.

LC1-		a	b	b1	b2	c	f	G	G1	J	J1	L	M	P	Q	Q1	S	S1	Y	Z
<b>F115</b>	3 П	163,5	162	137	265	171	131	106	80	106	120	107	147	37	29,5	60	20	26	44	13,5
	4 П	200,5	162	137	265	171	131	143	80	106	120	107	147	37	29,5	60	20	26	44	13,5
<b>F150</b>	3 П	163,5	170	137	301	171	131	106	80	106	120	107	150	40	26	57,5	20	34	44	13,5
	4 П	200,5	170	137	301	171	131	143	80	106	120	107	150	40	26	55,5	20	34	44	13,5
<b>F185</b>	3 П	168,5	174	137	305	181	130	111	80	106	120	113,5	154	40	29	59,5	20	34	44	13,5
	4 П	208,5	174	137	305	181	130	151	80	106	120	113,5	154	40	29	59,5	20	34	44	13,5
<b>F225</b>	3 П	168,5	197	137	364	181	130	111	80	106	120	113,5	172	48	21	51,5	25	44,5	44	13,5
	4 П	208,5	197	137	364	181	130	151	80	106	120	113,5	172	48	17	47,5	25	44,5	44	13,5
<b>F265</b>	3 П	201,5	203	145	375	213	147	142	96	106	120	141	178	48	39	66,5	25	44,5	38	21,5
	4 П	244,5	203	145	375	213	147	190	96	106	120	141	178	48	34	66,5	25	44,5	38	21,5
<b>F330</b>	3 П	213	206	145	375	219	147	154,5	96	106	120	145	181	48	43	74	25	44,5	38	20,5
	4 П	261	206	145	375	219	147	202,5	96	106	120	145	181	48	43	74	25	44,5	38	20,5

f = минимальное расстояние, необходимое для извлечения катушки.

LC1-F400 и F500

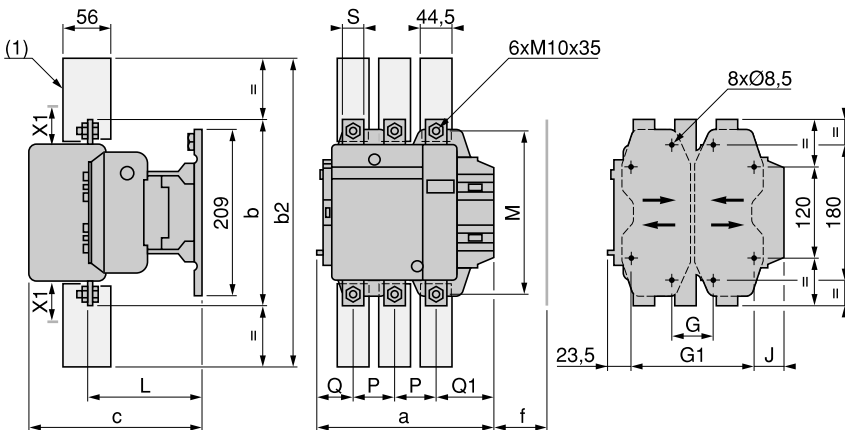

X1 (мм) = минимальное расстояние до токоведущих частей в зависимости от номинального напряжения и отключающей способности.

LC1- 200...500 В 600...1000 В

<b>F400</b>	15	20
<b>F500</b>	15	20

(1) Защитный кожух силовой клеммы.

LC1-		a	b	b2	c	f	G*	G мин.	G макс.	G1*	G1 мин.	G1 макс.	J	L	M	P	Q	Q1	S
<b>F400</b>	2 П	213	206	375	219	119	80	66	102	170	156	192	19,5	145	181	48	69	96	25
	3 П	213	206	375	219	119	80	66	102	170	156	192	19,5	145	181	48	43	74	25
	4 П	261	206	375	219	119	80	66	150	170	156	240	67,5	145	181	48	43	74	25
<b>F500</b>	2 П	233	238	400	232	141	80	66	120	170	156	210	39,5	146	208	55	76	102	30
	3 П	233	238	400	232	141	80	66	120	170	156	210	39,5	146	208	55	46	77	30
	4 П	288	238	400	232	141	140	66	175	230	156	265	34,5	146	208	55	46	77	30

\* Входит в комплект поставки.

f = минимальное расстояние, необходимое для извлечения катушки.

LC1-F630 и F800

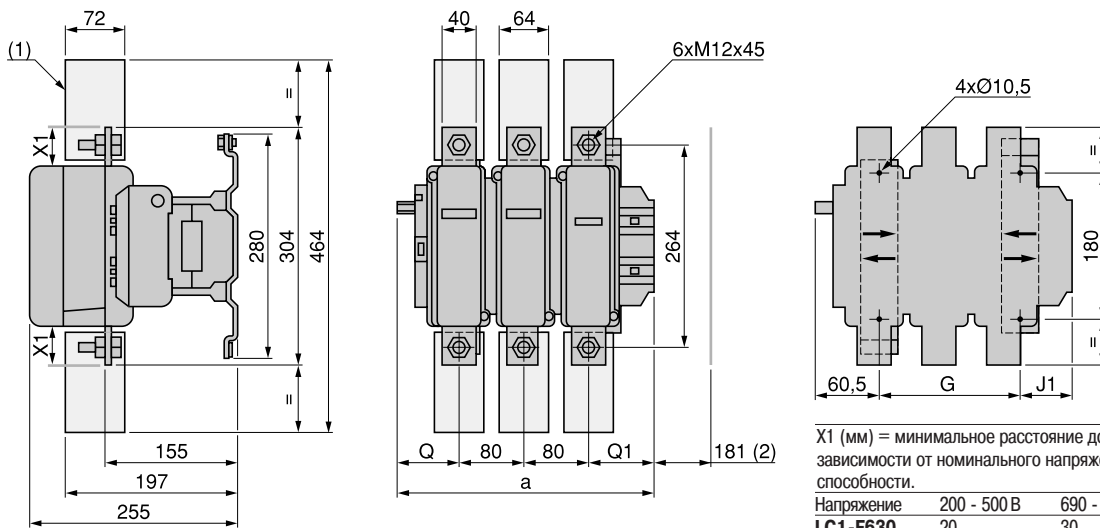

X1 (мм) = минимальное расстояние до токоведущих частей в зависимости от номинального напряжения и отключающей способности.

Напряжение	200 - 500 В	690 - 1000 В	200 - 690 В	1000 В
LC1-F630	20	30	-	-
LC1-F800	-	-	10	20

LC1-	a	G*	G мин.	G макс.	J1	Q	Q1
F630	2 П	309	180	100	195	68,5	102
F630, F800	3 П	309	180	100	195	68,5	60
F630	4 П	389	240	150	275	68,5	60

\* Входит в комплект поставки  
LC1-F780

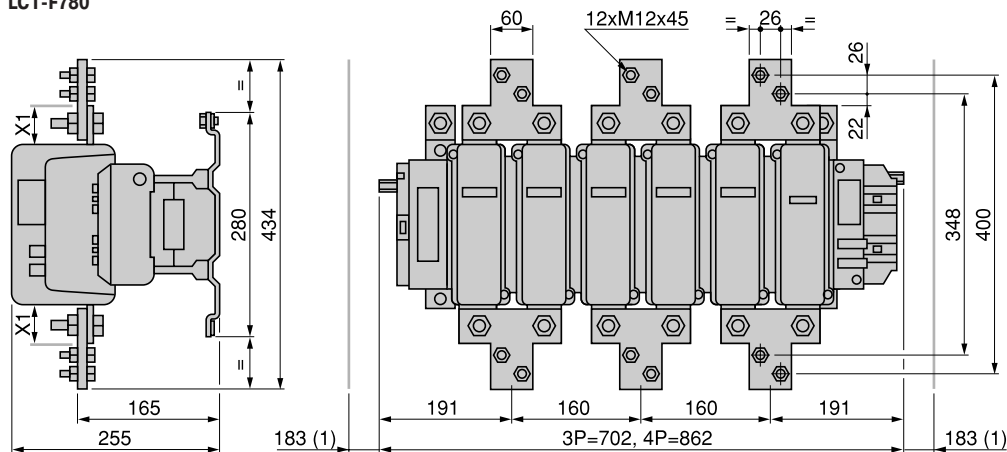

X1 (мм) = минимальное расстояние между токоведущими частями в зависимости от номинального напряжения и отключающей способности.

Напряжение	200 - 500 В	690 - 1000 В
X1 (мм)	30	35

(1) Минимальное расстояние, необходимое для извлечения каждой катушки.

Центры крепления LC1-F7804

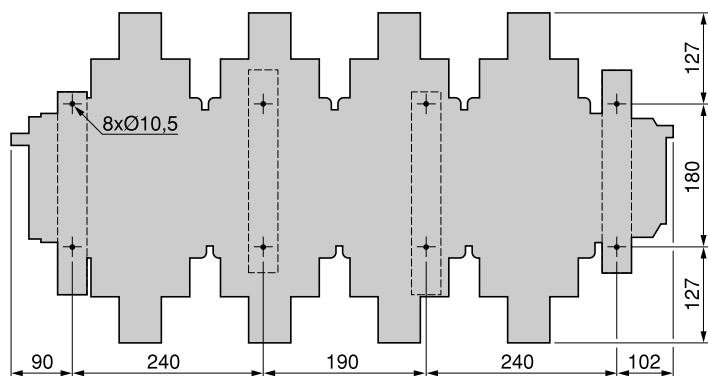

Центры крепления LC1-F780

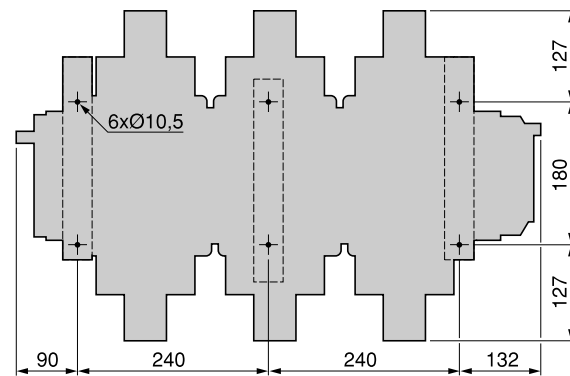

LC1 F1700 и LC1 F2100

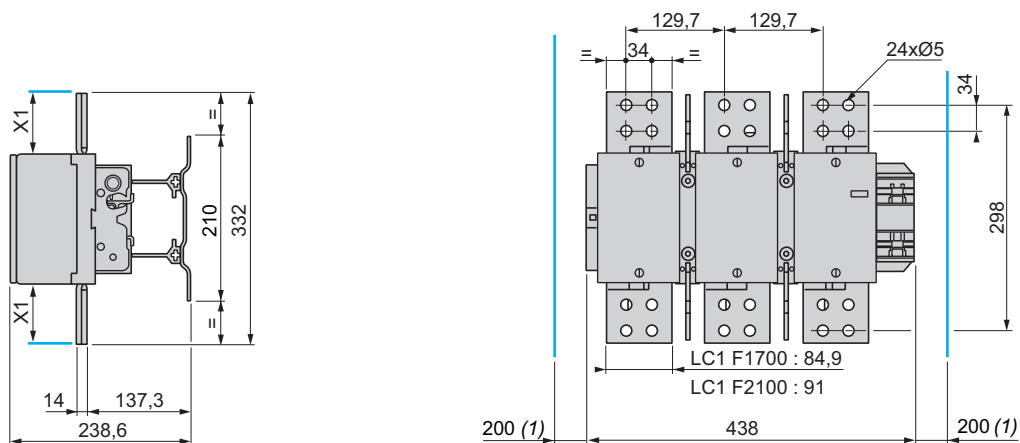

X1 (мм) = Минимальное расстояние между токоведущими частями в зависимости от номинального напряжения и отключающей способности.

Напряжение	200...500 В	690...1000 В
X1 (мм)	90	100

(1) Минимальное расстояние, необходимое для извлечения каждой катушки.

Fixing centres of LC1 F1700 и 2100

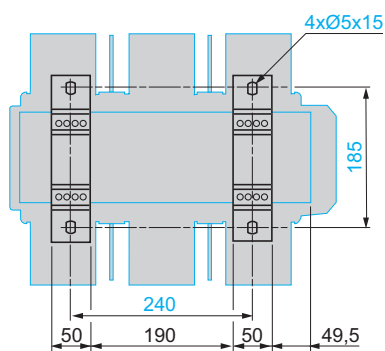

**Угловые соединители LA9-F●981 (комплект из 3)**  
для заднего присоединения

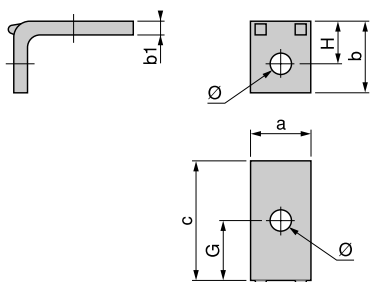

LA9-	FF981	FG981	FJ981	FK981	FL981
a	15	20	25	30	40
b	18	23	29	35	48
b1	3	3	4	5	8
c	42	45	55	52	86
G	24	26	32,5	26	45
H	10,5	13	16,5	20	28
Ø	6,5	9	11	11	13

**Угловые соединители LA9-F●979 (комплект из 3)**  
для бокового присоединения

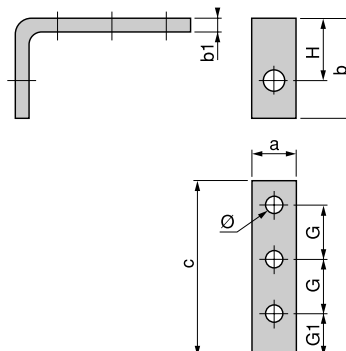

LA9-	FF979	FG979	FJ979	FK979	FL979
a	15	20	25	30	40
b	54	58	63,5	68	117
b1	5	5	6	6	10
c	80	92	120	120	130
G	24	28	37	37	37,5
G1	20	22	29	29	35
H	36	39	41	42	76
Ø	6,5	9	11	11	13

**Ошиновка для параллельного соединения (комплект из 4)**  
LA9-FF602, FG602, FH602

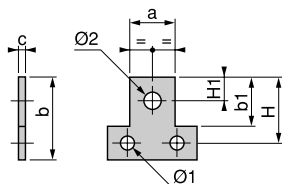

LA9-FK602, FL602

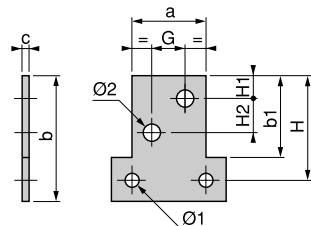

LA9-	FF602	FG602	FH602	FK602	FL602
a	25	30	40	50	60
b	45	55	60	85	100
b1	30	35	40	55	65
c	4	5	8	10	10
G	-	-	-	22	26
H	37,5	45	52,5	70	85
H1	12,5	15	15	14	17
H2	-	-	-	22	26
Ø1	6,5	9	11	11	13
Ø2	11	11	13	11	14

**Угловые соединители LA9-F●980 для большой поверхности (комплект из 3)**

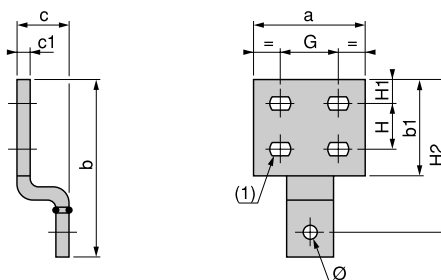

LA9-	FF980	FG980	FJ980	FK980	FL980
a	35	40	50	60	100
b	70,5	82,5	98,5	114	154
b1	40	45	55	65	85
c	29	29	33	33	43
c1	3	3	5	5	10
G	18	20	25	29	53
H	18	20	22	26	40
H1	10	12	14	17	20
H2	60,5	72,5	84,5	97	132
Ø	6,5	9	11	11	13
(1)	Ø7 x 10	Ø9 x 12	Ø11 x 14	Ø12,5 x 15	Ø12,5 x 15

**Ошиновка для трехполюсного соединения звездой**  
LA9-F●601

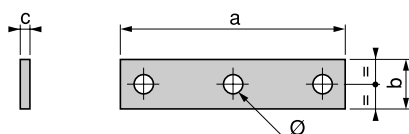

LA9-	FF601	FG601	FH601	FK601	FL601
a	89	100	121	140	200
b	15	20	20	30	40
c	3	3	5	5	8
Ø	6,5 x 8,5	8,5 x 10,5	10,5 x 13	11	13

**Угловые соединители LA9-F2100 для заднего присоединения (комплект из 6)**

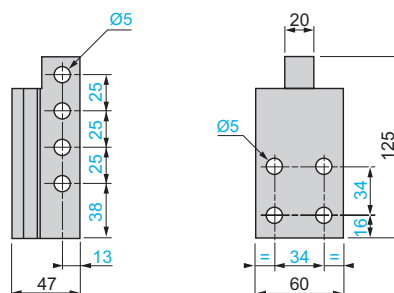

# Контакторы TeSys

## Контакторы серий F и B

### LC1-F115 - F330

На панели

На монтажной плате с  
вырезами AM1-PA, PB, PC

На рейках DZ5-MB с отверстиями  
через 120 мм

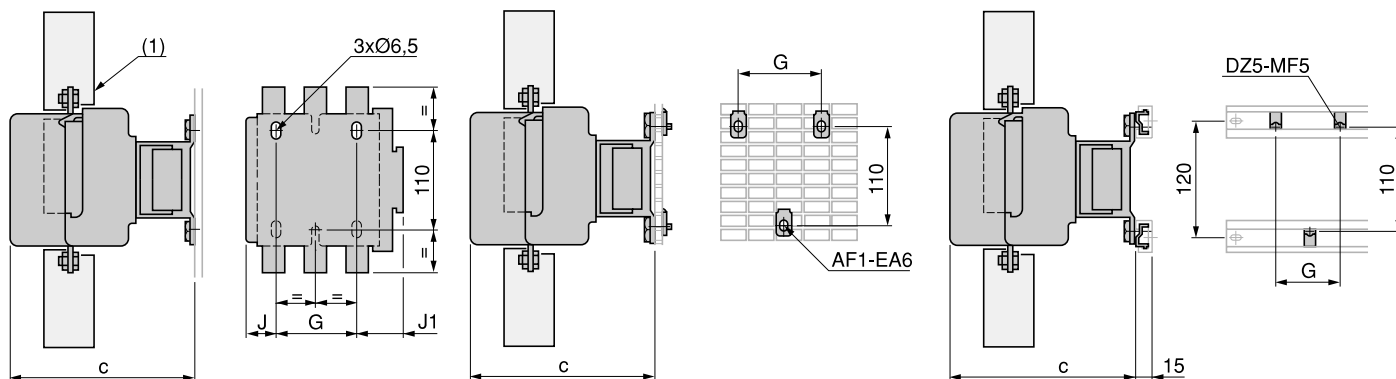

LC1- F115	F185	F265	F330	LC1- F150
c(3)	3 П 171	181	213	219
	4 П 171	181	213	219
G	3 П 80	80	96	96
	4 П 80	80	96	96
J	3 П 26,5	29	44,5	44,5
	4 П 45	49	68,5	68,5
J1	3 П 57	59,5	61,5	61,5
	4 П 75,5	79,5	85,5	85,5

F115	F185	F265	F330	LC1- F150	F115
c(3)	3 П 171	181	213	219	219
	4 П 171	181	213	219	219
G	3 П 80	80	96	96	96
	4 П 80	80	96	96	96

F185	F265	F330	F150	F225
c(3)	3 П 171	181	213	219
	4 П 171	181	213	219
G	3 П 80	80	96	96
	4 П 80	80	96	96

(1) Защитный кожух силовой клеммы.

(3) X1 - (минимальное расстояние между токоведущими частями).

### LC1-F

На 2 рейках с вырезами AM1-EC●●●

### LC1-F115 - F330

### LC1-F400 - F800

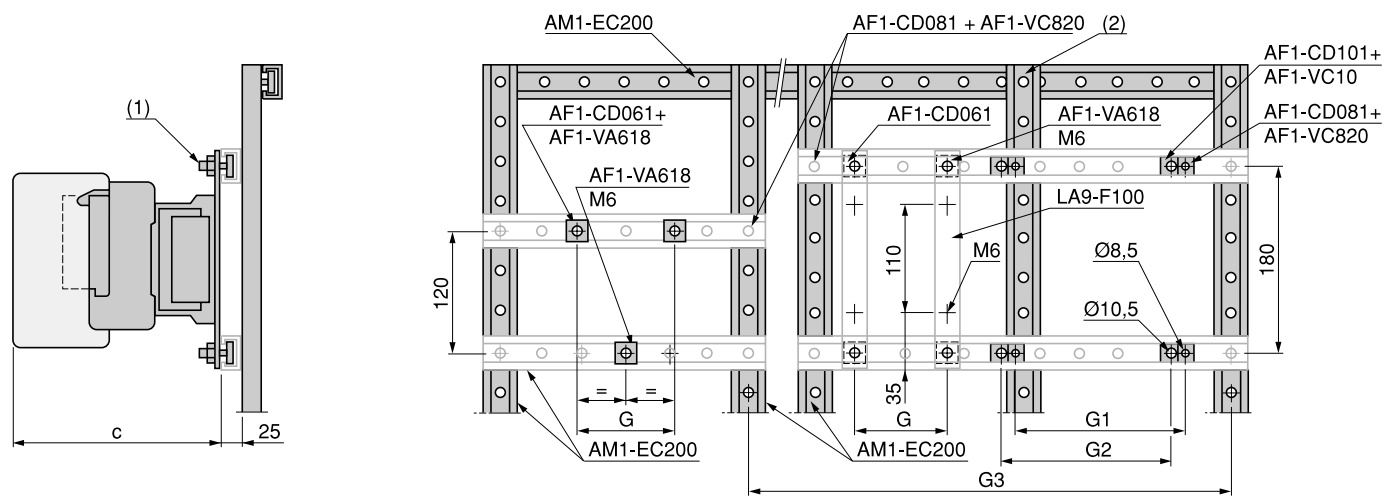

LC1-	F115, F150	F185, F225	F265	F330	F400	F500	F630	F780	F800
c	3 П 165 (3)	176	207	213	219	232	255	255	255
	4 П 165 (3)	176	207	213	219	232	255	255	-
G (M6)	3 П 80	80	96	96	-	-	-	-	-
	4 П 80	80	96	96	-	-	-	-	-
G1 (Ø8,5)	3 П -	-	-	-	80	80	-	-	-
	4 П -	-	-	-	80	140	-	-	-
G2 (Ø10,5)	3 П -	-	-	-	-	-	180	См. стр. 173.	180
	4 П -	-	-	-	-	-	240		-

(1) AF1-CD●●● и AF1-VA●●●.

(2) Эта вертикальная рейка AM1-EC200 требуется, когда размер G2 или G3 больше 700 мм (за информацией обращайтесь в «Шнейдер Электрик»).

(3) + 6 мм с модулем выдержки времени на LC1-F.

Двух-, трех- и четырехполюсные контакторы  
LC1-F115-F630 (катушка LX1-F~)

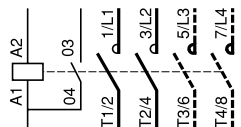

LC1-F115-F630 (катушка LX4-F~)  
LC1-F115-F265 (катушка LX9-F~)  
LC1-F800 (катушка LX8-F~)

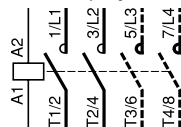

LC1-F780 ~ или ~

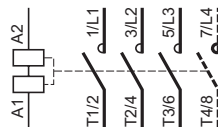

LC1-F1700 ~ или ~  
LC1-F2100 ~ или ~

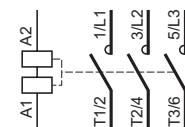

Блоки контактов переднего крепления

Дополнительные контакты мгновенного действия

1 HO LA-DN10 (1)

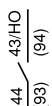

1 H3 LA-DN01 (1)

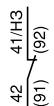

1 HO + 1 H3 LA-DN11

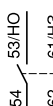

2 HO LA-DN20



2 H3 LA-DN02



2 HO + 2 H3 LA-DN22

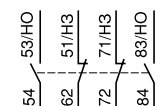

1 HO + 3 H3 LA-DN13

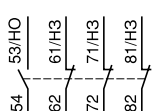

4 HP LA-DN40

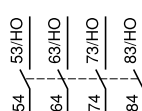

4 H3 LA-DN04

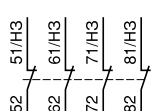

2 HO + 2 H3 (2) LA-DC22

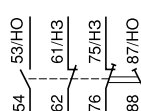

3 HO + 1 H3 LA-DN31

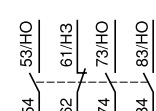

(1) Позиции в скобках относятся к блокам, смонтированным на правой стороне контактора.

(2) 1 HO + 1 H3 опережающий отключение.

Блоки контактов переднего крепления

Дополнительные контакты мгновенного действия с выводами, соответствующими EN 50012

1 HO + 1 H3  
LA-DN11P

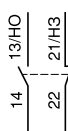

1 HO + 1 H3  
LA-DN11G

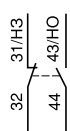

1 HO + 1 H3  
LA-DN11M

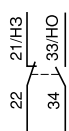

2 HO + 2 H3  
LA-DN22P

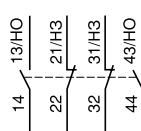

2 HO + 2 H3  
LA-DN22G

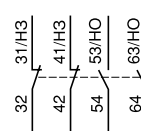

2 HO + 2 H3  
LA-DN22M

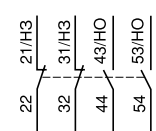

Блоки контактов переднего крепления

Пыле- и влагозащищенные дополнительные контакты мгновенного действия

2 HO (24-50 В)  
LA1-DX20



2HO (5-24 В),  
стандартные  
LA1-DY20

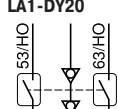

2 HO, защищенные (24-50 В) + 2HO,  
стандартные  
LA1-DZ40

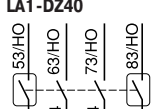

2 HO, защищенные (24-50 В) + 1 HO + 1 H3  
LA1-DZ31

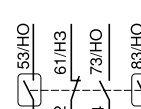

Блоки контактов переднего крепления

Дополнительные контакты с выдержкой времени

1 HO с выдержкой на включение  
+ 1 H3 LA2-DT●



1 HO с выдержкой на отключение  
+ 1 H3 LA3-DR●

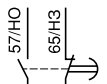

1 H3 с выдержкой на включение + 1 HO,  
опережающий отключение LA2-DS●



Стандартные катушки ~

LX1-FF, FG, FJ FL  
LX1-FH0422 FH3802

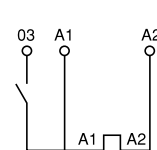

LX1-FH0202 FH0362  
LX1-FH4402 FH10002  
LX8-F8●W (~/-)

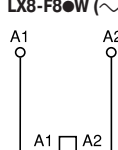

LX1-FX  
Выпрямитель  
смонтирован на контакторе

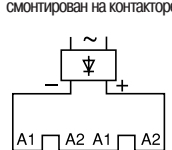

Стандартные катушки ~

LX4-FF, FG, FH, FJ, FK, FL, FX (1)

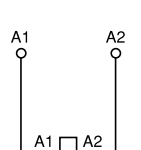

(1) 2 катушки, включенные последовательно.

Специальные катушки ~

LX9-FF, FG

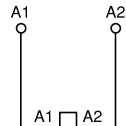

LX9-FH●●●2

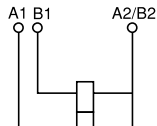

LX9-FJ, FK, FL

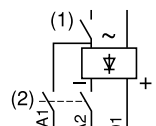

LX4-F8●

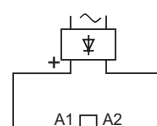

(1) Отключение на стороне ~.

Время отпущения 50 мс.

(2) Отключение на стороне ~.

Время отпущения 20 мс.

Контакты заводской сборки

**LC2-F115 - F265** (реверсивный контактор, поставляемый с двумя шинами, которые можно использовать для крепления аппарата)

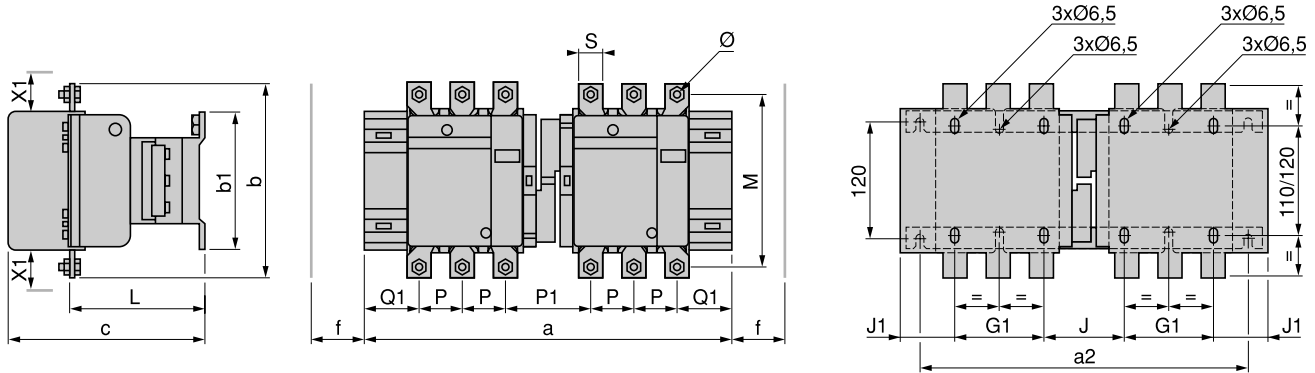

$f$  = минимальное расстояние, требуемое для извлечения катушки.

Центры крепления шины:  
 вертикальный: 120 мм;  
 горизонтальный:  $a2$  (см. таблицу).

$X1$  (мм) = минимальное расстояние между токоведущими частями в зависимости от номинального напряжения и отключающей способности.

LC1-	200 - 500 В	660 - 1000 В
<b>F115, F150</b>	10	15
<b>F185</b>	10	15
<b>F225, F265</b>	10	15

LC2-		a	a2	b	b1	c	G1	J	J1	L	M	P	P1	Q1	S	f	$\emptyset$
<b>F115</b>	3 П	345	317	162	137	171	80	71	57	107	147	37	77	60	20	131	M6
	4 П	419	378	162	137	171	80	108	75,5	107	147	37	77	60	20	131	M6
<b>F150</b>	3 П	345	317	170	137	171	80	71	57	107	150	40	71	57	20	131	M8
	4 П	422	381	170	137	171	80	111	75,5	107	150	40	71	55,5	20	131	M8
<b>F185</b>	3 П	357	326	174	137	181	80	78	59,5	113,5	154	40	78	59,5	20	130	M8
	4 П	437	390	174	137	181	80	118	79,5	113,5	154	40	78	59,5	20	130	M8
<b>F225</b>	3 П	357	326	197	137	181	80	78	59,5	113,5	172	48	62	51,5	25	130	M10
	4 П	437	390	197	137	181	80	118	79,5	113,5	172	48	54	47,5	25	130	M10
<b>F265</b>	3 П	425	386	203	145	213	96	109	61,5	141	178	48	100	66,5	25	147	M10
	4 П	521	464	203	145	213	96	157	85,5	141	178	48	100	66,5	25	147	M10

Сборные контакты, рекомендуется вертикальное крепление на AM1-ЕС●●●, за информацией обращайтесь в «Шнейдер Электрик».

2 x LC1-F115 - F330

2 x LC1-F400, F500, F630, F800

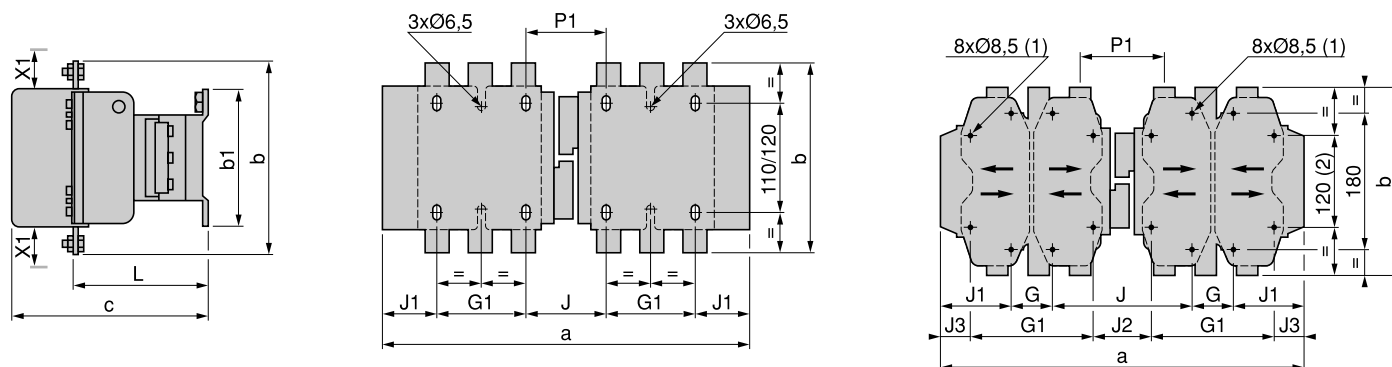

X1 (мм) = минимальное расстояние между токоведущими частями в зависимости от номинального напряжения и отключающей способности.

LC1-	200 - 500 В	660 - 1000 В	200 - 690 В	1000 В
F115, F150	10	15	-	-
F185	10	15	-	-
F225, F265	10	15	-	-
F330	10	15	-	-
F400	15	20	-	-
F500	15	20	-	-
F630	20	30	-	-
F800	-	-	10	20

2 x LC1-	a	b	b1	c	G	G1	J	J1	J2	J3	L	P1
F115	3 П	345	162	137	171	-	80	71	57	-	107	77
	4 П	419	162	137	171	-	80	108	75,5	-	107	77
F150	3 П	345	170	137	171	-	80	71	57	-	107	71
	4 П	422	170	137	171	-	80	111	75,5	-	107	71
F185	3 П	357	174	137	181	-	80	78	59,5	-	113,5	78
	4 П	437	174	137	181	-	80	118	79,5	-	113,5	78
F225	3 П	357	197	137	181	-	80	78	59,5	-	113,5	62
	4 П	437	197	137	181	-	80	118	79,5	-	113,5	54
F265	3 П	425	203	145	213	-	96	109	61,5	-	141	100
	4 П	521	203	145	213	-	96	157	85,5	-	141	100
F330	3 П	447	206	145	219	-	96	124	65,5	-	145	107
	4 П	543	206	145	219	-	96	172	89,5	-	145	107
F400	3 П	446	206	209	219	80	170	157	64,5	67	145	107
	4 П	542	206	209	219	80	170	157	112,5	67	145	107
F500	3 П	485	238	209	232	80	170	156	84,5	66	146	112
	4 П	595	238	209	232	140	230	156	79,5	66	146	112
F630	3 П	636	304	280	255	180	-	139	68,5	-	155	137
	4 П	796	304	280	255	240	-	139	88,5	-	155	137
F800	3 П	636	304	280	255	180	-	139	68,5	-	155	137
	4 П	796	304	280	255	240	-	139	88,5	-	155	137

(1) За исключением LC1-F630 и F800: 4 x Ø 10,5.

(2) За исключением LC1-F630 и F800.



Сборные контакторы, с механической блокировкой (MI), рекомендуется вертикальное крепление на AM1-EC●●●, за информацией обращайтесь в «Шнейдер Электрик». 2 x LC1 с идентичными или различными параметрами (LC1-F115 - F630 и F800).

### Сборка А

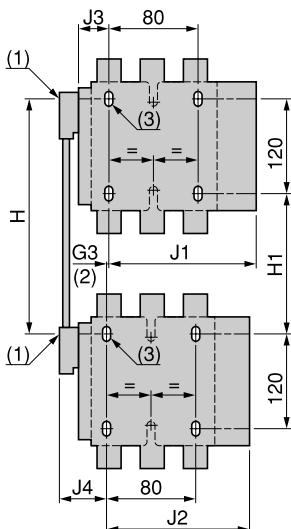

- (1) Тяга механической блокировки
- (2) Только для сборки контакторов с различными параметрами.

### Сборка А (1)

№ по кат.	G3		H		H1		J1	
	3 П	4 П	мин.	макс.	мин.	макс.	3 П	4 П
LA9-FF4F	0	0	200	310	80	190	137	155,5
LA9-FG4F	3	4	210	300	90	180	139,5	159,5
LA9-FG4G	0	0	220	310	100	190	139,5	159,5

№ по кат.	J2		J3		J4	
	3 П	4 П	3 П	4 П	3 П	4 П
LA9-FF4F	137	155,5	48,5	67	48,5	67
LA9-FG4F	137	155,5	53	73	54	69
LA9-FG4G	139,5	159,5	53	73	53	73

Сборные контакторы, рекомендуется вертикальное крепление на AM1-EC●●●, за информацией обращайтесь в «Шнейдер Электрик».

### 2 x LC1-F780

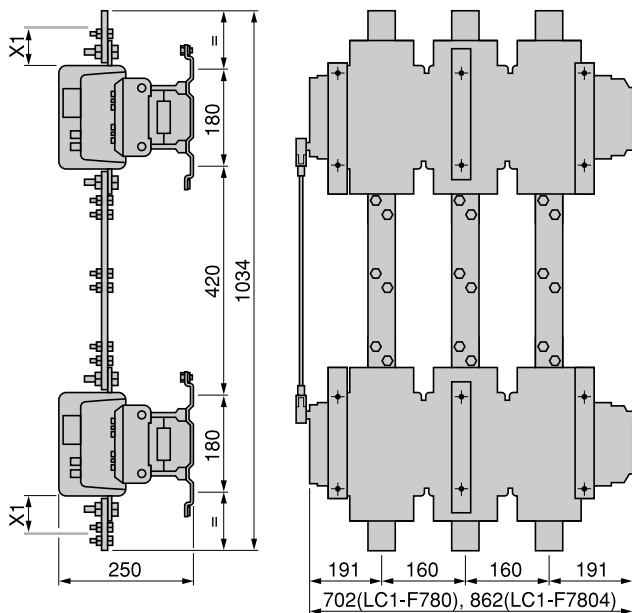

По X1 и креплению см. стр. 9/55.

(1) Для F800 только 3 П.

### Сборка В

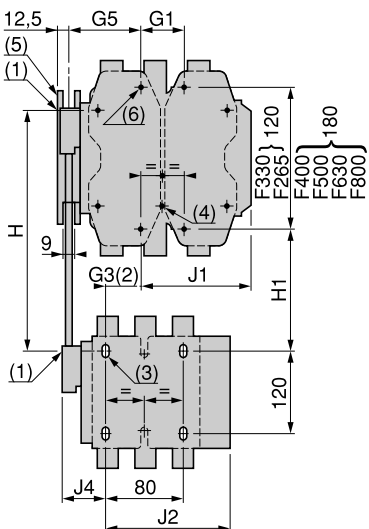

- (3) 4 x Ø6,5 для LC1-F115 - F225.
- (4) 4 x Ø6,5 для LC1-F265.
- (5) Держатель направляющей механической блокировки.

### Сборка В

№ по кат.	G1		G3		G5		H	
	3 П	4 П	3 П	4 П	3 П	4 П	мин.	макс.
LA9-FH4F	96	96	21	27	60	83	240	380
LA9-FJ4F	80	80	45	26	83	83	250	380
LA9-FK4F	80	140	45	26	83	83	270	380
LA9-FL4F	180	240	35	17	74	74	310	380
LA9-FH4G	96	96	19	23	60	83	250	380
LA9-FJ4G	80	80	42	22	83	83	250	380
LA9-FK4G	80	140	42	22	83	83	270	380
LA9-FL4G	180	240	33	13	74	74	310	380

№ по кат.	H1		J1		J2		J4	
	мин.	макс.	3 П	4 П	3 П	4 П	3 П	4 П
LA9-FH4F	110	250	157,5	181,5	137	155,5	48,5	67
LA9-FJ4F	80	210	144,5	192,5	137	155,5	48,5	67
LA9-FK4F	100	210	164,5	219,5	137	155,5	48,5	67
LA9-FL4F	140	210	248,5	328,5	137	155,5	48,5	67
LA9-FH4G	120	250	157,5	181,5	139,5	159,5	53	73
LA9-FJ4G	90	220	144,5	192,5	139,5	159,5	53	73
LA9-FK4G	110	220	164,5	219,5	139,5	159,5	53	73
LA9-FL4G	150	220	248,5	328,5	139,5	159,5	53	73

### Сборка С

№ по кат.	G1		G2		G3		G4		G5	
	3 П	4 П	3 П	4 П	3 П	4 П	3 П	4 П	3 П	4 П
LA9-FH4H	96	96	96	96	0	0	60	83	60	83
LA9-FJ4H	80	80	96	96	23	0	60	83	83	83
LA9-FK4H	80	140	96	96	23	0	60	83	83	83
LA9-FL4H	180	240	96	96	14	9(8)	60	83	74	74
LA9-FJ4J	80	80	80	80	0	0	83	83	83	83
LA9-FK4J	80	140	80	80	0	0	83	83	83	83
LA9-FL4J	180	240	80	80	9(8)	9(8)	83	83	74	74
LA9-FK4K	80	140	80	140	0	0	83	83	83	83
LA9-FL4K	180	240	80	140	9(8)	9(8)	83	83	74	74
LA9-FL4L	180	240	180	240	0	0	74	74	74	74

  

№ по кат.	H		H1		J1		J2	
	мин.	макс.	мин.	макс.	3 П	4 П	3 П	4 П
LA9-FH4H	250	380	130	260	157,5	181,5	157,5	181,5
LA9-FJ4H	260	380	110	230	144,5	192,5	157,5	181,5
LA9-FK4H	280	380	130	230	164,5	219,5	157,5	181,5
LA9-FL4H	330	380	170	220	248,5	328,5	157,5	181,5
LA9-FJ4J	260	380	60	200	144,5	192,5	144,5	192,5
LA9-FK4J	280	380	100	200	164,5	219,5	144,5	192,5
LA9-FL4J	325	380	140	195	248,5	329,5	144,5	192,5
LA9-FK4K	300	380	120	200	164,5	329,5	164,5	219,5
LA9-FL4K	345	380	160	195	248,5	328,5	164,5	219,5
LA9-FL4L	380	380	200	200	248,5	328,5	248,5	328,5

(8) В этом случае G4 больше, чем G5.

Реверсивные контакты для управления электродвигателями,  
горизонтального крепления

**LC2-F**  
2 x LC1-F

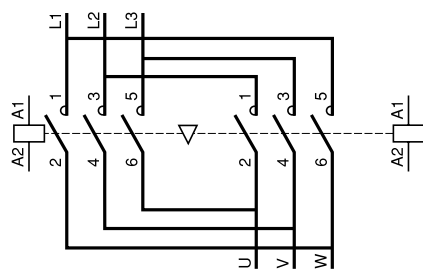

Реверсивные контакты для управления электродвигателями,  
вертикального крепления

2 x LC1-F

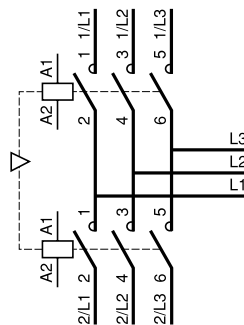

Контакты автоматического ввода резерва для  
распределительных сетей, горизонтального крепления

**LC2-F**  
2 x LC1-F

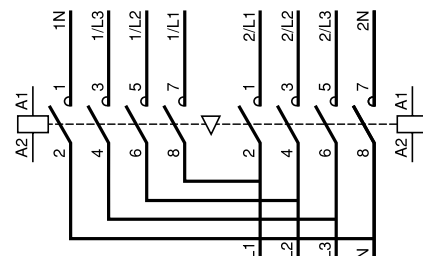

Контакты автоматического ввода резерва для  
распределительных сетей, вертикального крепления

2 x LC1-F

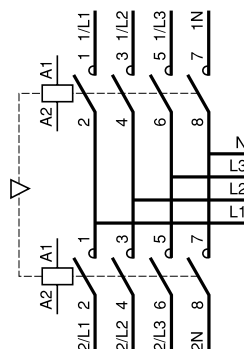

Электрическая блокировка реверсивных  
контакторов, оснащенных механической  
блокировкой без встроенных электрических контактов  
**LA9-F●●●**

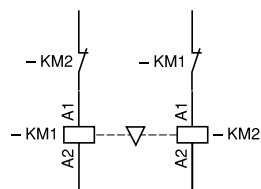

Контакты, используемые для сборки контакторов автоматического ввода резерва большой мощности

**LC1-F780**

Вид сбоку

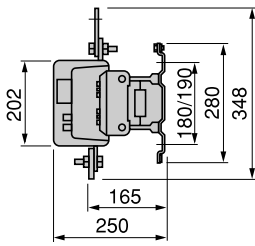

**LC1-F6309**

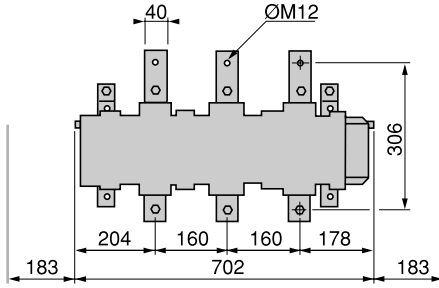

**LC1-F63049**

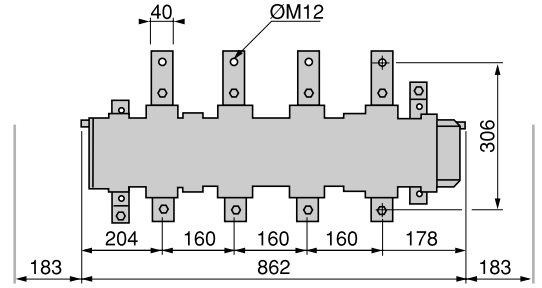

Вид сбоку

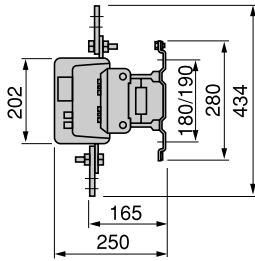

**LC1-F78040**

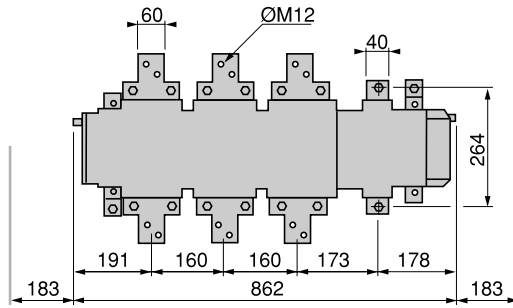

**LC1-F78041**

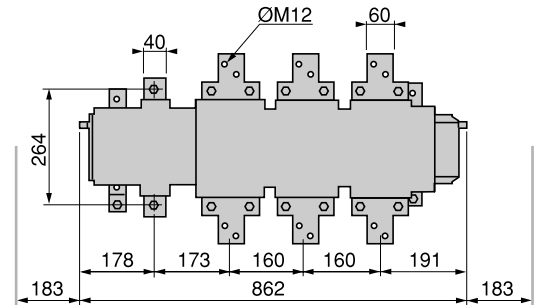

Трехполюсные контакторы автоматического ввода резерва

**LC1-F780 + LC1-F780 + LA9-FX970**

**LC1-F780 + LC1-F6309 + LA9-FX970**

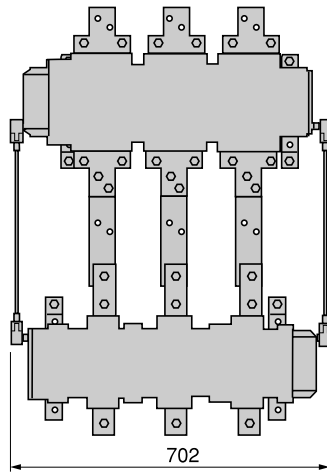
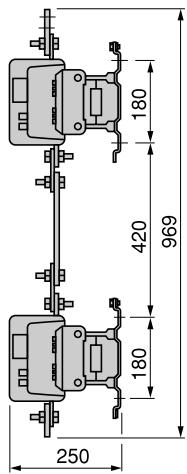

**Размеры**

Контакты автоматического ввода резерва, три полюса + нейтраль  
LC1-F78041 + LC1-F63049 + LA9-FX970

LC1-F78041 + LC1-F78040 + LA9-FX970

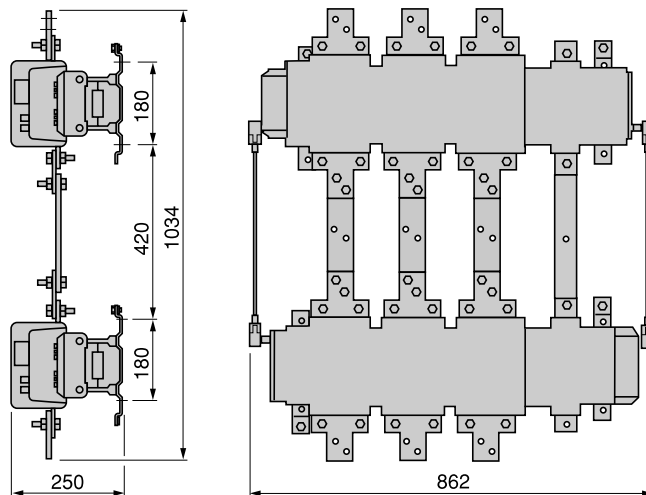
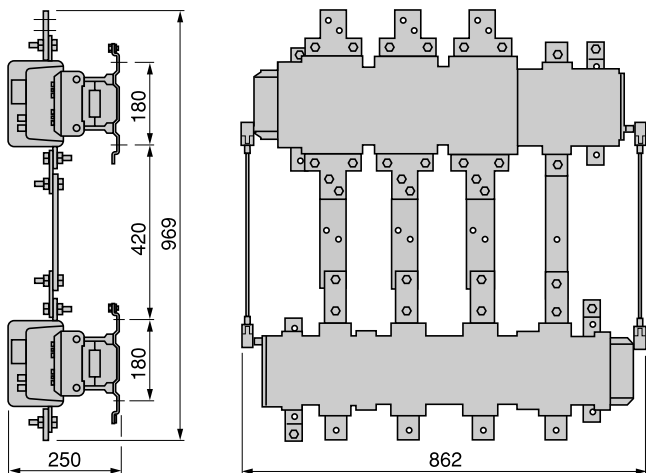

LC1-F7804 + LC1-F63049 + LA9-FX971

LC1-F7804 + LC1-F7804 + LA9-FX971

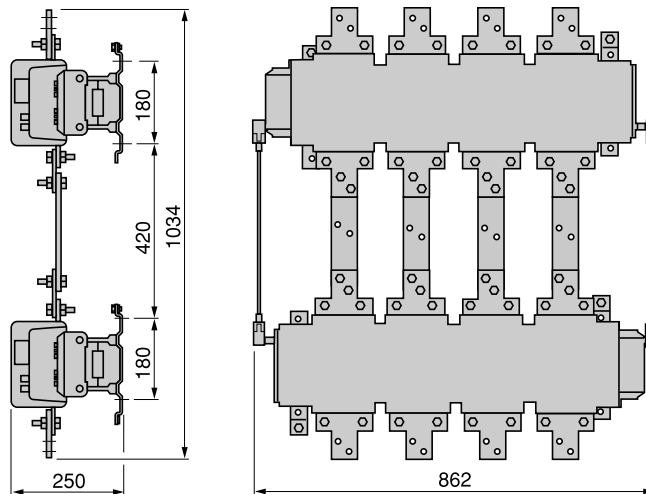
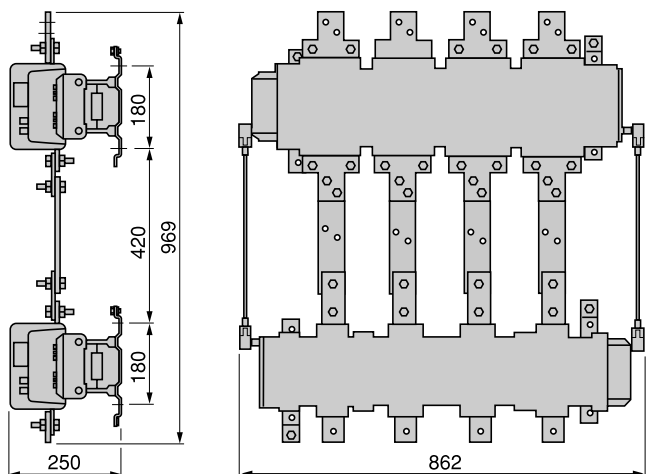

**Схемы**

Контакты автоматического ввода резерва, трехполюсные

Контакты автоматического ввода резерва, три полюса + нейтраль

